

CATALOGUS



Snoeien
Bindmateriaal en folie
Persoonlijke bescherming
Fruit- en boomkwekerij
Diversen
Smeren en reinigen





Inhoud

Inleiding.....	4
Snoeien.....	5
Snoeischaren.....	5
Snoeizagen.....	33
Heggenscharen.....	47
Speciale scharen.....	48
Messen.....	50
Bindmateriaal en folie.....	77
Bindmateriaal.....	77
Folie/netten.....	97
Metaal.....	102
Persoonlijke bescherming.....	105
Kleding.....	105
Brandblussers.....	120
Veiligheidsartikelen.....	136
Schoeisel.....	152
Fruit en boomkwekerij.....	158
Oogsten.....	158
Markeren.....	167
Meten.....	170
Boomkwekerij.....	174
Spuiten.....	177
Diversen.....	218
Smeren en reinigen.....	253

Inleiding

In deze catalogus kunt u ons assortiment van de randartikelen vinden.

Losse onderdelen van Felco, Electrocoup en Solo zijn ook verkrijgbaar bij ons.

Via telefoonnummer 0114-314853 of e-mailadres wesemael@wesemael.nl kunt u de prijzen en de beschikbaarheid/voorraadstatus van de artikelen opvragen.

Snoeien

Snoescharen

Felco 2

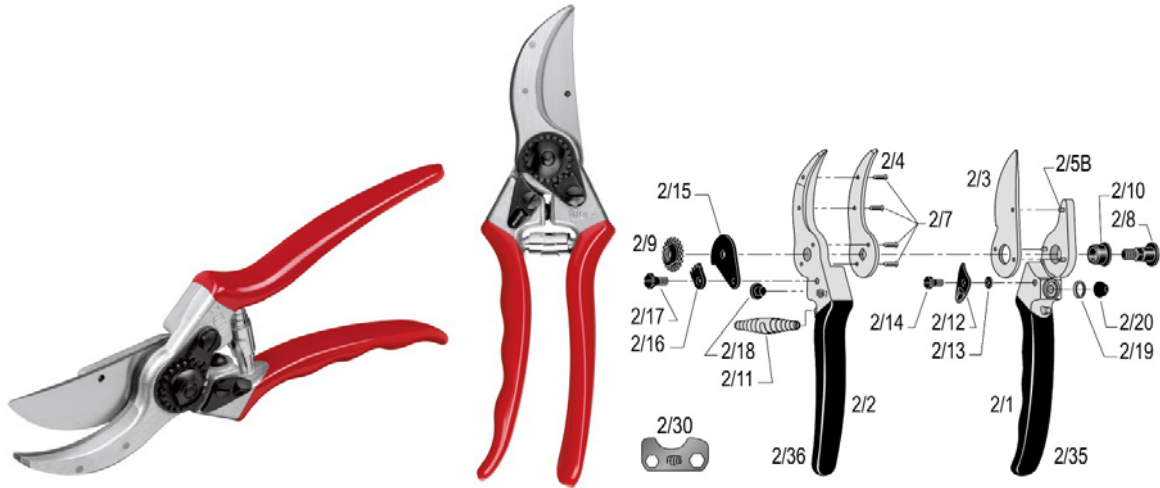

De Felco 2 is een klassiek en comfortabel model snoeischaar met lichte en stevige handgrepen van gesmeed aluminium.

Het bovenmes en het geklonken ondermes zijn beide van **hoogwaardig gehard staal**. Met de snoeischaar kan een **duidelijke en nauwkeurige snede** gemaakt worden en alle onderdelen kunnen worden vervangen.

De snoeischaar heeft een **gemakkelijke en duurzame** instelling van de snede / draadsnijder / sapgoot.

Dankzij de stootblokje-schokdemper/antislip-bekleding worden de hand en de pols optimaal beschermd.

De snoeischaar is voorzien van **levenslange garantie**.



25mm



240g



215mm



Grote hand

Felco 6

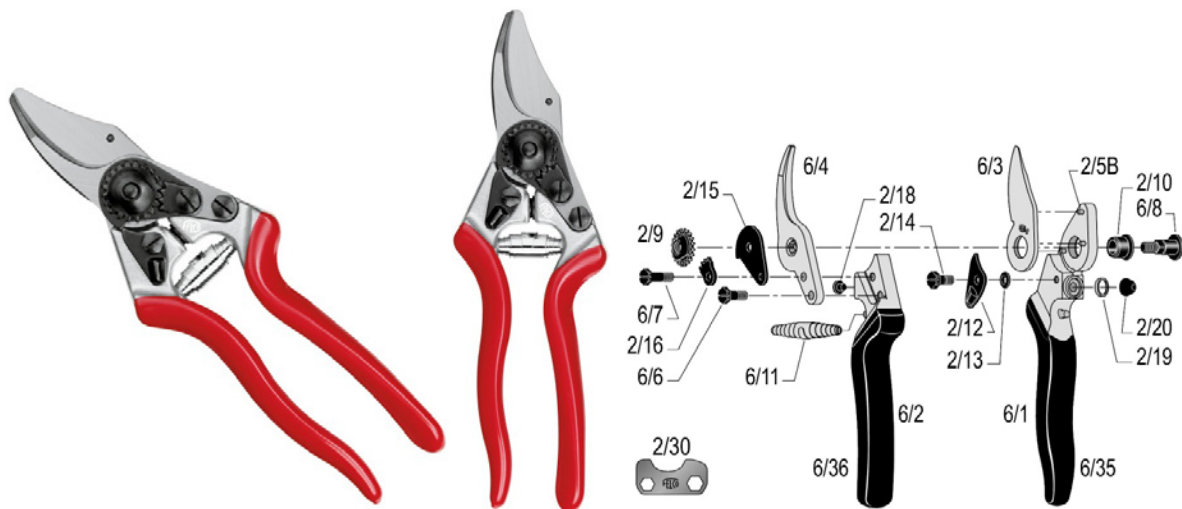

De Felco 6 is een **ergonomische, compacte en comfortabele snoeischaar** met lichte en stevige handgrepen van gesmeed aluminium.

De snoeischaar heeft een **gemakkelijke en duurzame** instelling van de snede / draadsnijder / sapgoot.

Dankzij de ideale vorm van de handgrepen, de gebogen kop en de stootblokje-schokdemper/antislip-bekleding worden de hand en de pols optimaal beschermd.

Op de snoeischaar zit **levenslang garantie**



20mm



210g



195mm



Middelgrote

handen



Felco 7

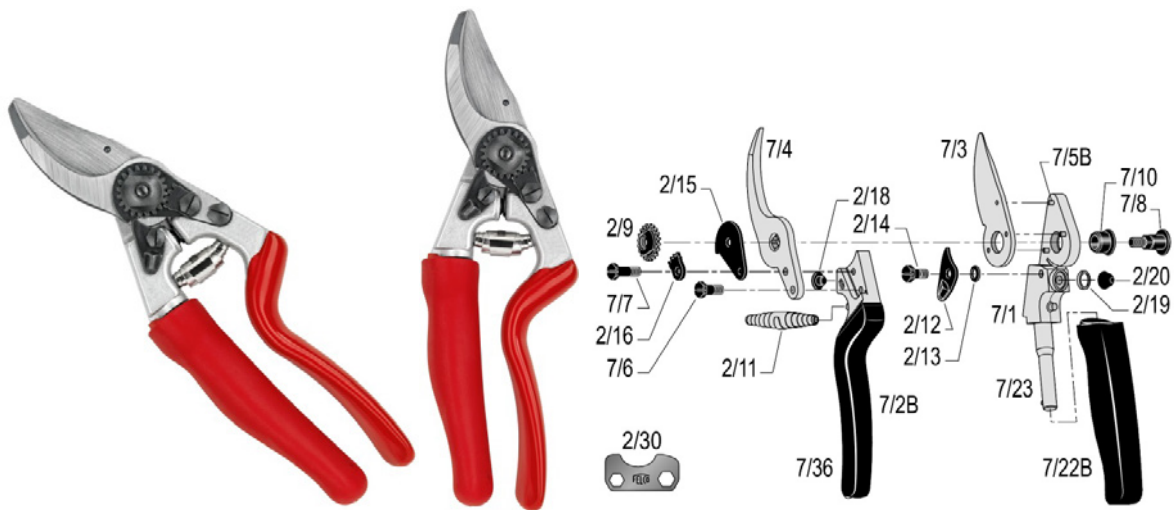

De **Felco 7** is een **ergonomische snoeischaar**.

De snoeischaar heeft **comfortabele, lichte en stevige handgrepen** van gesmeed aluminium. Het bovenmes en geschroefde ondermes zijn vervaardigd in hoogwaardige gehard staal.

De snoeischaar geeft een **duidelijke en nauwkeurige snede**.

Alle onderdelen kunnen worden vervangen.

Dankzij de rolhandgreep, de gebogen kop en de stootblokje-schokdemper/antislip-bekleding worden de **hand en de pols optimaal beschermd**.



25mm



290g



210mm



Grote hand

Felco 8

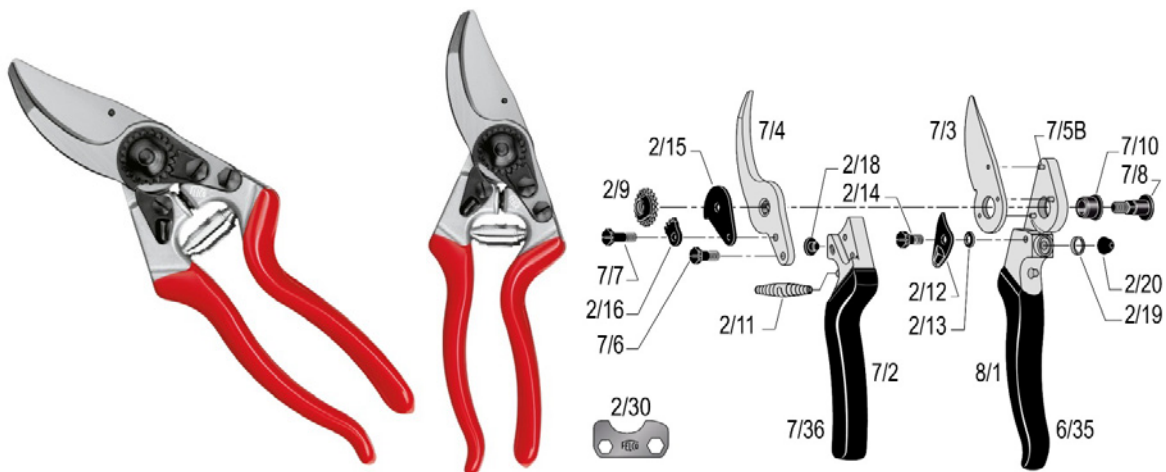

De Felco 8 is een **comfortabele snoeischaar** met lichte en stevige handgrepen van gesmeed aluminium.

Het bovenmes en het geschroefde ondermes zijn beide van **hoogwaardig gehard staal**. Met de snoeischaar kan een **duidelijke en nauwkeurige snede** gemaakt worden en alle onderdelen kunnen worden vervangen.

Dankzij de ideale vorm van de handgrepen, de gebogen kop en de stootblokje-schokdemper/antislip-bekleding worden de hand en de pols optimaal beschermd.

De snoeischaar is voorzien van **levenslange garantie**.



25mm



246g



210mm



Grote hand



Felco 9

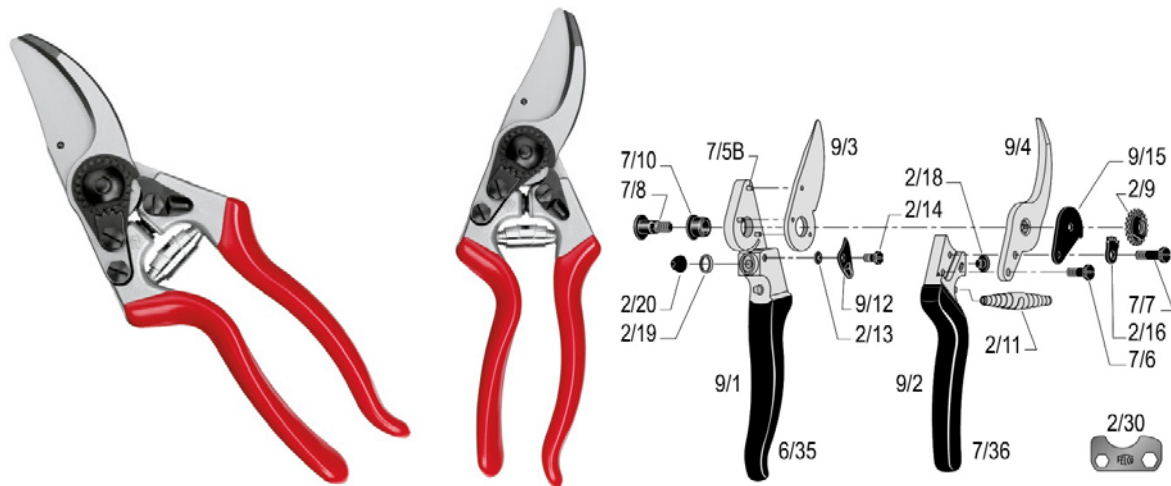

De **Felco 9** is een **ergonomische snoeischaar** voor **linkshandigen**.

De snoeischaar heeft **comfortabele, lichte en stevige handgrepen** van **gesmeed aluminium**.

Het bovenmes en geschroefde ondermes zijn vervaardigd in hoogwaardig gehard staal.

De snoeischaar maakt een **duidelijke en nauwkeurige snede**.

Alle onderdelen van de snoeischaar kunnen worden vervangen.

Dankzij de ideale vorm van de handgrepen, de gebogen kop en de stootblokje-schokdemper/antislip-bekleding worden de **hand en de pols optimaal beschermd**.

De snoeischaar is voorzien van een **levenslange garantie**.



25mm



245g



210mm



Grote hand



Left hand

Felco 22



De Felco 22 is een **takkenschaar met een lengte van 84 cm** met stevige handgrepen van gesmeed aluminium met levenslange garantie.

Het bovenmes en het geschroefde ondermes zijn beide van **hoogwaardig gehard staal**. De takkenschaar heeft een grote bek-opening en alle onderdelen kunnen worden vervangen.

De takkenschaar heeft een **gemakkelijke en duurzame** instelling van de snede.

Dankzij de **schokdemper** en **handgrepen overtrokken met kunststof antislip-bekleding** worden de hand en de pols optimaal beschermd.



45mm



1.980Kg



840mm



Felco 210A-60



De **Felco 210A-60** is een **takkenschaar met gekromde snijkop** met lichte en stevige handgrepen van aluminium.

Het bovenmes en het geschroefde ondermes zijn beide van **hoogwaardig gehard staal**.

De takkenschaar heeft een **gekromde snijkop** om makkelijker te kunnen snoeien en alle onderdelen kunnen worden vervangen.

De snoeischaar heeft een **gemakkelijke en duurzame** instelling van de snede.

Dankzij de **schokdemper** en **handgrepen met antislip handvatten** worden de hand en de pols optimaal beschermd.



35mm



795g



600mm

Felcomatic 70

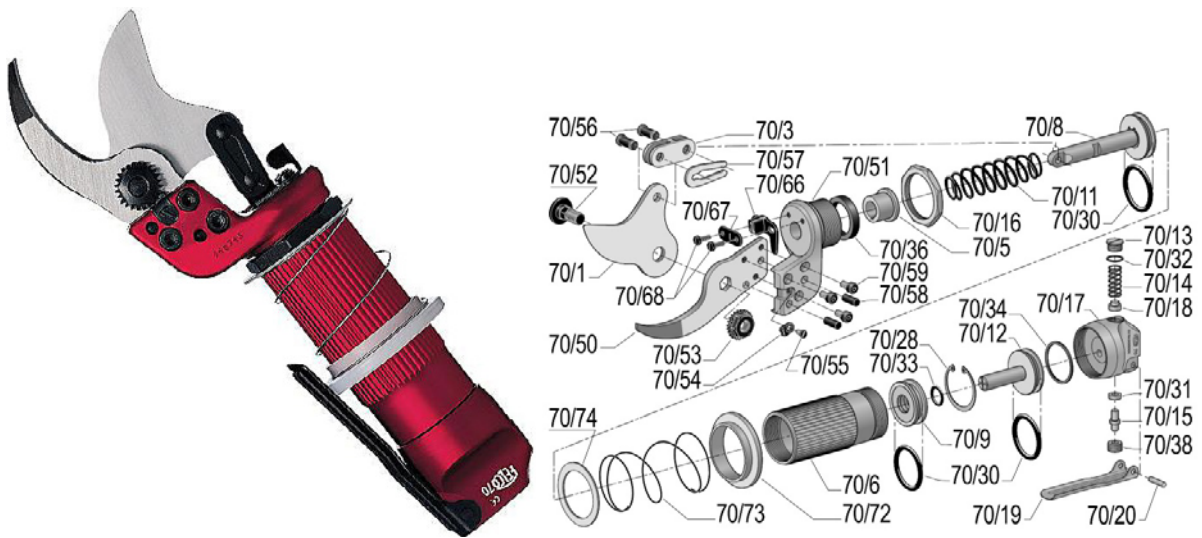

De **Felco 70** is een **pneumatische snoeischaar** en wordt aanbevolen voor allerlei soorten knipwerk, met name wanneer het hout erg hard is.

Een **luchtcompressor** zorgt voor het operationele vermogen van de snoeischaar.

De operationele druk bedraagt 7 tot 15 bar.

Het luchtverbruik bedraagt 24 tot 50 liter/min.



30mm



710g



260mm



Felco 811B



De **Felco 811** is een **draagbare, elektrische snoeischaar**.

De Felco 811 heeft een **snoeicapaciteit van 35 mm**, een **robuuste behuizing** in een uit één stuk gesmeden aluminium met **levenslange garantie** en een **herwerkte snoeikop**.

Dankzij deze aspecten is de Felco 811 een **krachtige, compacte en doeltreffende snoeischaar**.

De Felco 811 zorgt voor een **duurzame en perfecte snoeikwaliteit**.

Dankzij het **lichte gewicht** (810 gr) en de **vrije snoeikop**, beweegt de Felco 811 zich met gemak tussen de te snoeien takken.

De Felco 811 wordt **gecontroleerd en aangedreven** door zijn **Powerpack**.

Hierdoor biedt de Felco 811 een resultaat van **zorgvuldig bestudeerde ergonomie** en **verlichting van de arm- en schouderspieren** gedurende het snoeien.

Deze **Felco 811** heeft **3 opties** voor het accu pakket.

- 1 standaard geleverd met 1 accu type F880/192 van 2,5 Ah/ 37 Volt
- 2 met twee accu's van type F880/192 van 2,5 Ah/ 37 Volt
- 3 met 1 accu met dubbele capaciteit. Type F880/194 5,4 Ah/ 36 Volt



Felco 801



De **Felco 801** is een **lichte, gemakkelijke te hanteren en draagbare elektrische snoeischaar** die wordt aanbevolen voor al het **intensieve snoeiwerk**.

De **nieuwe geometrie** van de snoeischaar garandeert een **uiterst gemakkelijke toegang** tot takken die gesnoeid moeten worden.

De snijkop zorgt voor een perfecte snede tot een diameter van 30 mm.

De Felco 801 wordt gecontroleerd en aangedreven door zijn **Powerpack**. Hierdoor zorgt de snoeischaar voor een verlichting van de arm- en schouderspieren.

Het handgedeelte is zo ontworpen dat de kop van de Felco 801 kan worden vervangen. Hierbij heeft u de keuze uit de types 800F en 800M.

De **Felco 801** heeft **drie opties** voor het accupakket:

- 1: Standaard geleverd met één accu type F88/192 van 2,5 Ah/37 Volt
- 2: Met twee accu's van type F880/192 van 2,5 Ah/37 Volt
- 3: Met één accu met dubbele capaciteit van type F880/194 van 5,4 Ah/36 Volt



30mm



745g



255mm



Electrocoup 3015 compleet



De **Electrocoup F3015** is alweer de achtste generatie snoeischaren van Infaco.

Lichter, sneller, compacter en vooral **sterker** dan de Electrocoupe F3010.

De Electrocoupe F3015 is voorzien van een koolborstelloze motor en een lithium-ionbatterij. Het is de enige snoeischaar ter wereld met drie verwisselbare koppen, met elektronisch instelbare overbite, elektronisch verstelbare halve opening en een DSES-beveiligingssysteem.

De aluminium kop is gemaakt van een speciale legering voor de ruimtevaartindustrie. Hierop zit een levenslange garantie.

Technische specificaties:

- Compact en licht: 790 gram
- Groot snijvermogen (40, 45 of 55 mm)
- Ergonomisch en stijlvol
- Uitzonderlijk vermogen en snelheid
- Softgrip, aangenaam in de hand
- Snelheid bij impuls knippen
- Hoge nauwkeurigheid bij lineair knippen

Hickok 26A takkenschaar 66 cm



De **Hickok takkenschaar 26 A** heeft een **lengte van 66 cm** en wordt gebruikt door boomkwekers.

De snoeischaar is **afkomstig uit Amerika** en **ijzersterk**.

Met de takkenschaar wordt **jarenlang snoeiplezier** gegarandeerd.



Hickok 32A takkenschaar 81cm



De **Hickok takkenschaar 32 A** heeft een **lengte van 81 cm** en wordt gebruikt door boomkwekers.

De snoeischaar is **afkomstig uit Amerika** en **ijzersterk**.

Met de takkenschaar wordt **jarenlang snoeiplezier** gegarandeerd.

Hickok 36A takkenschaar 91cm



De **Hickok takkenschaar 36 A** heeft een **lengte van 91 cm** en wordt gebruikt door boomkwekers.

De snoeischaar is **afkomstig uit Amerika** en **ijzersterk**.

Met de takkenschaar wordt **jarenlang snoeiplezier** gegarandeerd.



Bahco PX-S1



De **Bahco PX-S1** is ontwikkeld volgens het **wetenschappelijke ERGO proces**.
De vorm en maat zijn afgestemd op de handafmeting.

De afmetingen van de messen zijn afgestemd op de te verrichten werkzaamheden.

Dankzij de **neer- en zijwaarts gerichte messtand** is het mogelijk om te snoeien met een rechte pols.

Door deze messtand worden **vermoeidheid en pijn voorkomen** en kan er **moeiteloos** worden gesnoeid.

De PX grepen zijn gemaakt van **composiet materiaal** met **zacht rubber** aan de bovenzijde.

Het mes op de Bahco PX-S1 heeft een **knipcapaciteit van 15mm**.

Bahco PX-S2



De **Bahco PX-S2** is ontwikkeld volgens het **wetenschappelijke ERGO proces**. De vorm en maat zijn afgestemd op de handafmeting.

De afmetingen van de messen zijn afgestemd op de te verrichten werkzaamheden.

Dankzij de **neer- en zijwaarts gerichte messtand** is het mogelijk om te snoeien met een rechte pols.

Door deze messtand worden **vermoeidheid en pijn voorkomen** en kan er **moeiteloos** worden gesnoeid.

De PX grepen zijn gemaakt van **composiet materiaal** met **zacht rubber** aan de bovenzijde.

Het mes op de Bahco PX-S2 heeft een **knipcapaciteit van 20mm**.



Bahco PX-M1



De **Bahco PX-M1** is ontwikkeld volgens het **wetenschappelijke ERGO proces**.
De vorm en maat zijn afgestemd op de handafmeting.

De afmetingen van de messen zijn afgestemd op de te verrichten werkzaamheden.

Dankzij de **neer- en zijwaarts gerichte messtand** is het mogelijk om te snoeien met een rechte pols.

Door deze messtand worden **vermoeidheid en pijn voorkomen** en kan er **moeiteloos** worden gesnoeid.

De PX grepen zijn gemaakt van **composiet materiaal** met **zacht rubber** aan de bovenzijde.

Het mes op de Bahco PX-M1 heeft een **knipcapaciteit van 15mm**.

Bahco PX-M2



De **Bahco PX-M2** is ontwikkeld volgens het **wetenschappelijke ERGO proces**.
De vorm en maat zijn afgestemd op de handafmeting.

De afmetingen van de messen zijn afgestemd op de te verrichten werkzaamheden.

Dankzij de **neer- en zijwaarts gerichte messtand** is het mogelijk om te snoeien met een rechte pols.

Door deze messtand worden **vermoeidheid en pijn voorkomen** en kan er **moeiteloos** worden gesnoeid.

De PX grepen zijn gemaakt van **composiet materiaal** met **zacht rubber** aan de bovenzijde.

Het mes op de Bahco PX-M2 heeft een **knipcapaciteit van 20mm**.



Bahco PX-M2-L (linkshandig)



De **Bahco PX-M2-L** is een **linkshandig model snoeischaar** en ontwikkeld volgens het **wetenschappelijke ERGO proces**.

De vorm en maat zijn afgestemd op de handafmeting.

De afmetingen van de messen zijn afgestemd op de te verrichten werkzaamheden.

Dankzij de **neer- en zijwaarts gerichte messtand** is het mogelijk om te snoeien met een rechte pols.

Door deze messtand worden **vermoeidheid en pijn voorkomen** en kan er **moeiteloos** worden gesnoeid.

De PX grepen zijn gemaakt van **composiet materiaal** met **zacht rubber** aan de bovenzijde.

Het mes op de Bahco PX-M2-L heeft een **knipcapaciteit van 20mm**.

Bahco PX-M3



De **Bahco PX-M3** is ontwikkeld volgens het **wetenschappelijke ERGO proces**.
De vorm en maat zijn afgestemd op de handafmeting.

De afmetingen van de messen zijn afgestemd op de te verrichten werkzaamheden.

Dankzij de **neer- en zijwaarts gerichte messtand** is het mogelijk om te snoeien met een rechte pols.

Door deze messtand worden **vermoeidheid en pijn voorkomen** en kan er **moeiteloos** worden gesnoeid.

De PX grepen zijn gemaakt van **composiet materiaal** met **zacht rubber** aan de bovenzijde.

Het mes op de Bahco PX-M3 heeft een **knipcapaciteit van 30mm**.



Bahco PX-L2



De **Bahco PX-L2** is ontwikkeld volgens het **wetenschappelijke ERGO proces**.

De vorm en maat zijn afgestemd op de handafmeting.

De afmetingen van de messen zijn afgestemd op de te verrichten werkzaamheden.

Dankzij de **neer- en zijwaarts gerichte messtand** is het mogelijk om te snoeien met een rechte pols.

Door deze messtand worden **vermoeidheid en pijn voorkomen** en kan er **moeiteloos** worden gesnoeid.

De PX grepen zijn gemaakt van **composiet materiaal** met **zacht rubber** aan de bovenzijde.

Het mes op de Bahco PX-L2 heeft een **knipcapaciteit van 20mm**.

Bahco PXR-M1



De **Bahco PXR-M1** is een **snoeischaar** die maximaal comfort biedt met een minimum aan inspanningen dankzij het **ergonomisch design**.

Vanwege de helling van de snijkop en draaiende onderkant van hecht zal er minder snel vermoeidheid en ongemak optreden.

Er wordt **meer comfort** gecreëerd door de **elastomeer gecoate en gestroomlijnde hecht**.

Dankzij de holle binnenkant van het blad zal er **minder wrijving** ontstaan. Het **blad blijft langer scherp** door de gebruikte slijpwerking.

- De Bahco PXR-M1 is ontwikkeld volgens het wetenschappelijk ERGO™ proces

- PXR betekent een PX met een roterende greep, ook bekleed met zacht materiaal - De roterende ondergreep is ontworpen voor frequent gebruik voor een betere werking

- De **knijpcapaciteit** van de Bahco PXR-M1 is **15 mm**.

REF: PXR





Bahco PXR-M2



De **Bahco PXR-M1** is een **snoeischaar** die maximaal comfort biedt met een minimum aan inspanningen dankzij het **ergonomisch design**.

Vanwege de helling van de snijkop en draaiende onderkant van hecht zal er minder snel vermoeidheid en ongemak optreden.

Er wordt **meer comfort** gecreëerd door de **elastomeer gecoate en gestroomlijnde hecht**.

Dankzij de holle binnenkant van het blad zal er **minder wrijving** ontstaan. Het **blad blijft langer scherp** door de gebruikte slijpwerking.

- De Bahco PXR-M1 is ontwikkeld volgens het wetenschappelijk ERGO™ proces

- PXR betekent een PX met een roterende greep, ook bekleed met zacht materiaal - De roterende ondergreep is ontworpen voor frequent gebruik voor een betere werking

- De **knipcapaciteit** van de Bahco PXR-M1 is **15 mm**.

REF: PXR

ergo®



ergo®



Bahco PXR-M2-L (linkshandig)



De **Bahco PXR-M2-L** is een **snoeischaar** die maximaal comfort biedt met een minimum aan inspanningen dankzij het **ergonomisch design**.

Vanwege de helling van de snijkop en draaiende onderkant van hecht zal er minder snel vermoeidheid en ongemak optreden.

Er wordt **meer comfort** gecreëerd door de **elastomeer gecoate en gestroomlijnde hecht**.

Dankzij de holle binnenkant van het blad zal er **minder wrijving** ontstaan. Het **blad blijft langer scherp** door de gebruikte slijpwerking.

- De Bahco PXR-M2-L is ontwikkeld volgens het wetenschappelijk ERGO™ proces
- PXR betekent een PX met een roterende greep, ook bekleed met zacht materiaal - De roterende ondergreep is ontworpen voor frequent gebruik voor een betere werking
- De **knipcapaciteit** van de Bahco PXR-M2-L is **20 mm**.
- **PXR-M2-L: Linkshandige versie**

REF: PXR





Bahco PXR-M3



De **Bahco PXR-M3** is een **snoeischaar** die maximaal comfort biedt met een minimum aan inspanningen dankzij het **ergonomisch design**.

Vanwege de helling van de snijkop en draaiende onderkant van hecht zal er minder snel vermoeidheid en ongemak optreden.

Er wordt **meer comfort** gecreëerd door de **elastomeer gecoate en gestroomlijnde hecht**.

Dankzij de holle binnenkant van het blad zal er **minder wrijving** ontstaan. Het **blad blijft langer scherp** door de gebruikte slijpwerking.

- De Bahco PXR-M3 is ontwikkeld volgens het wetenschappelijk ERGO™ proces

- PXR betekent een PX met een roterende greep, ook bekleed met zacht materiaal - De roterende ondergreep is ontworpen voor frequent gebruik voor een betere werking

- De **knipcapaciteit** van de Bahco PXR-M3 is **30 mm**.

REF: PXR

ergo®



LIGHT



ergo®



Bahco PXR-L2



De **Bahco PXR-L2** is een **snoeischaar** die maximaal comfort biedt met een minimum aan inspanningen dankzij het **ergonomisch design**.

Vanwege de helling van de snijkop en draaiende onderkant van hecht zal er minder snel vermoeidheid en ongemak optreden.

Er wordt **meer comfort** gecreëerd door de **elastomeer gecoate en gestroomlijnde hecht**.

Dankzij de holle binnenkant van het blad zal er **minder wrijving** ontstaan. Het **blad blijft langer scherp** door de gebruikte slijpwerking.

- De Bahco PXR-L2 is ontwikkeld volgens het wetenschappelijk ERGO™ proces

- PXR betekent een PX met een roterende greep, ook bekleed met zacht materiaal - De roterende ondergreep is ontworpen voor frequent gebruik voor een betere werking

- De **knipcapaciteit** van de Bahco PXR-L2 is **20 mm**.

REF: PXR

ergo®



LIGHT



ergo®





ARS 180ZR-2.0-3



De **ARS 180ZR-2.0-3** is een **professionele langarm snoeischaar** in **telescopische uitvoering** met een **hoge swinghead**.

De **telescoopschaar** is een **lichtgewicht snoeischaar** met **aluminium steel** en er is keuze uit diverse snijbekken.

De messen van de schaar zijn vervaardigd uit **gehard, verchroomd staal** en zijn hierdoor extra sterk en bestand tegen roest.

ARS 180ZR-3.0-5



De **ARS 180ZR-3.0-5** is een **professionele langarm snoeischaar** in **telescopische uitvoering** met een **hoge swinghead**.

De telescopschaar is van **lichtgewicht** met een **aluminium steel** en er is keuze uit diverse snijbekken.

De messen zijn vervaardigd uit **gehard, verchroomd staal** en zijn hierdoor extra sterk en bestand tegen roest.



Snoeizagen

Silky handzaag Gomtaro 210-8



De **Silky handzaag Gomtaro 210** is een **snoeizaag met een recht zaagblad** en wordt wereldwijd door **professionals** gebruikt.

Dankzij het geavanceerde ontwerp van de **Mirai-Me vertanding**, kan er moeiteloos door hout gezaagd worden met een **zeer gladde afwerking** van de zaagwond tot gevolg.

Bij een Mirai-Me vertanding zijn de tanden van de zaag in de bladdikte ingeslepen waardoor er geen tandzetting is.

Het blad is uit een **speciale staallegering** gemaakt, bestaat uit één geheel en loopt door tot in het handvat. Dit zorgt ervoor dat de Gomtaro **lang scherp** blijft en een **perfecte balans** heeft.

De **hardchromen laag op het blad** beschermt tegen roest en de plakeffecten van hars. Daarnaast zorgt de chroomlaag voor een **slijtvast oppervlak**.

Het rubberen handvat ligt comfortabel in de hand en reduceert sterk trillingen.

De zaag past precies in het op maat gemaakte zwarte kunststof **foedraal** met afneembare riemhouder. Het foedraal heeft aan de onderkant een opening, waardoor vocht en zaagsel uit de holster weg kunnen vloeien.

Bladlengte: 210 mm

Vertanding: 8 per 30 mm (geschikt voor het snoeien van vers hout)



Silky handzaag Gomtaro 240-8



De **Silky Gomtaro** wordt wereldwijd door professionals als onmisbaar onderdeel van de basisuitrusting gezien.

Door middel van het geavanceerde ontwerp van de **Mirai-Me vertanding** kan de zaag **moeiteloos door hout zagen**. Dit zorgt voor een zeer **gladde afwerking** van de zaagwond.

Bij een Mirai-Me vertanding zijn de tanden van de zaag in de bladdikte ingeslepen, er is geen tandzetting.

Het van **staallegering gemaakte blad** bestaat uit één geheel en loopt door tot in het handvat. Dit zorgt ervoor dat de Gomtaro **lang scherp** blijft en een **perfecte balans** heeft.

Het blad heeft een **hardchromen laag** dat ervoor zorgt dat het **niet gaat roesten** en er **geen plakeffecten van hars** ontstaan.

De zaag past precies in het op maat gemaakte, zwarte kunststof foedraal met afneembare riemhouder. Het foedraal heeft aan de onderkant een opening, waardoor zaagsel en vocht uit de holster kunnen wegvloeien.

Bladlengte: 240 mm

Vertanding: 13 per 30 mm (ideaal voor het zagen in meer droge en hardere houtsoorten zoals bijv. fruitbomen)





Silky handzaag Gomtaro 270-8



De **Silky handzaag Gomtaro 270** is een **snoeizaag met een recht zaagblad** en wordt wereldwijd door **professionals** gebruikt.

Dankzij het geavanceerde ontwerp van de **Mirai-Me vertanding**, kan er moeiteloos door hout gezaagd worden met een **zeer gladde afwerking** van de zaagwond tot gevolg.

Bij een Mirai-Me vertanding zijn de tanden van de zaag in de bladdikte ingeslepen waardoor er geen tandzetting is.

Het blad is uit een **speciale staallegering** gemaakt, bestaat uit één geheel en loopt door tot in het handvat. Dit zorgt ervoor dat de Gomtaro **lang scherp** blijft en een **perfecte balans** heeft.

De **hardchromen laag op het blad** beschermt tegen roest en de plakeffecten van hars. Daarnaast zorgt de chroomlaag voor een **slijtvast oppervlak**.

Het rubberen handvat ligt comfortabel in de hand en reduceert sterk trillingen.

De zaag past precies in het op maat gemaakte zwarte kunststof **foedraal** met afneembare riemhouder. Het foedraal heeft aan de onderkant een opening, waardoor vocht en zaagsel uit de holster weg kunnen vloeien.

Bladlengte: 270 mm

Vertanding: 8 per 30 mm (geschikt voor het snoeien van vers hout)



Silky snoeizaag Gomboy 240-10



De **Silky Gomboy 240-10** is een **snoeizaag** met een **medium vertanding** en **multifunctioneel** voor verschillende outdoor toepassingen.

De Gomboy heeft een **unieke vertanding** en zaagt op een **trekkende beweging**. Dit zorgt ervoor dat er weinig energie nodig is en het makkelijk te controleren is.

Hierdoor kunnen dikke stammen zeer snel doorgezaagd worden en kan er een **precieze zaagsnede** gemaakt worden.

De vouwzaag is **compact, licht van gewicht en makkelijk mee te nemen** in een rugtas. De **rubberen handgreep** zorgt voor een **veilige en comfortabele grip**.

De handgreep heeft een uitsparing waardoor het mogelijk is om een karabijnhaak of een koord aan de zaag te bevestigen

Het blad is **makkelijk en veilig te vergrendelen** in twee zaagposities.

Bladlengte: 240 mm

Vertanding: 10 tanden per 30 mm

Afmetingen uitgevouwen: 500 x 60 x 20 mm

Afmetingen ingevouwen: 270 x 60 x 20 mm

Gewicht: 270 gr.

Kerf: 1.3 mm

Zorg dat het zaagblad schoon blijft, anders gaat de zaagwerking verloren.

Het blad kan gereinigd worden met olijfolie. Hars lost namelijk op in olijfolie en dit is een effectieve en milieuvriendelijke manier om het blad te reinigen.

Agressievere schoonmaakmiddelen kunnen het rubber van de handgreep aantasten.



Silky snoeizaag Zubat 240-7,5



De **Silky snoeizaag Zubat 240-7,5** is een **zeer scherpe Japanse snoeizaag** met een **licht gebogen zaagblad**.

De snoeizaag is geschikt voor **algemene snoeiwerkzaamheden** en **boomverzorging**.

De snoeizaag is **240 mm lang** en heeft een **grove vertanding van 7,5 tand per 30 mm**.

Hierdoor is de snoeizaag ideaal voor snoeiwerkzaamheden **boven de schouders**.

De Zubat snoeizaag wordt geleverd **inclusief sterke riemholster met snelsluiting**.

Dankzij de **unieke Mirai-Me vertanding** (tanden in bladdikte ingeslepen waardoor er geen tandzetting is) is de zaag zeer geschikt voor snoeiwerkzaamheden.

Het **zaagblad is van hardchroom** en bestand tegen roest en de effecten van hars.

Onderaan het foedraal zit een opening, waardoor vocht en zaagsel uit de holster kunnen vallen.

Silky snoeizaag Zubat 270-7,5



De Silky snoeizaag Zubat 270-7,5 is een zeer scherpe **Japane snoeizaag** met een **licht gebogen zaagblad**.

De snoeizaag is geschikt voor **algemene snoeiwerkzaamheden** en **boomverzorging**.

De snoeizaag is **270 mm lang** en heeft een **grove vertanding van 7,5 tand per 30 mm**.

Hierdoor is de snoeizaag ideaal voor **snoeiwerkzaamheden boven de schouders**.

De Zubat snoeizaag wordt geleverd **inclusief sterke riemholster met snelsluiting**.

Dankzij de **unieke Mirai-Me vertanding** (tanden in bladdikte ingeslepen waardoor er geen tandzetting is) is de zaag zeer geschikt voor snoeiwerkzaamheden.

Het zaagblad is van hardchroom en **bestand tegen roest en de effecten van hars**.

Onderaan het foedraal zit een opening, waardoor vocht en zaagsel uit de holster kunnen vallen.



Silky snoeizaag Pocketboy 130-10



De **Pocketboy 130-10** is een **multifunctionele snoeizaag** die perfect gebruikt kan worden voor **algemene snoeiwerkzaamheden in de tuin**.

De Pocketboy is een **kleine zaag** die gemakkelijk in je broekzak gestopt kan worden.

De snoeizaag is **licht van gewicht** en **perfect gebalanceerd**.

Hierdoor zal het zagen bijzonder soepel verlopen en is het mogelijk om in de meest dichtbegroeide ruimtes te werken.

Het blad van de Pocketboy is **gemakkelijk in te vouwen** met de vergrendelknop indien de snoeizaag niet wordt gebruikt.

Dankzij de **rubberen handgreep** wordt er een **uitstekende grip** gerealiseerd en worden **trillingen geabsorbeerd**.

In de handgreep zit een uitsparing waardoor het mogelijk is om een karabijnhaak of een koord aan de zaag te bevestigen.

Dankzij de **buitengewone zaagcapaciteit** heeft de Pocketboy de bijnaam "Little Giant" gekregen.

- Bladlengte: 130 mm
- Vertanding: 10 tanden per 30 mm
- Afmetingen uitgevouwen: 290 x 60 x 25 mm
- Afmetingen ingevouwen: 170 x 55 x 25 mm
- Gewicht: 170 gr.
- Kerf: 1.1 mm

Zorg ervoor dat het zaagblad schoon gehouden wordt, anders gaat de zaagwerking verloren.

Het zaagblad kan gereinigd worden met olijfolie. Hars lost namelijk op in olijfolie en dit is een effectieve en milieuvriendelijke manier om het blad te reinigen.

Agressievere schoonmaakmiddelen kunnen het rubber van de handgreep aantasten.

Silky snoeizaag Pocketboy 170-10



De **Pocketboy 170-10** is een **multifunctionele snoeizaag** die perfect gebruikt kan worden voor **algemene snoeiwerkzaamheden in de tuin**.

De Pocketboy is een **kleine zaag** die gemakkelijk in je broekzak gestopt kan worden. De snoeizaag is **licht van gewicht** en **perfect gebalanceerd**.

Hierdoor zal het zagen bijzonder soepel verlopen en is het mogelijk om in de meest dichtbegroeide ruimtes te werken.

Het blad van de Pocketboy is **gemakkelijk in te vouwen** met de vergrendelknop indien de snoeizaag niet wordt gebruikt.

Dankzij de **rubberen handgreep** wordt er een **uitstekende grip** gerealiseerd en worden **trillingen geabsorbeerd**.

In de handgreep zit een uitsparing waardoor het mogelijk is om een karabijnhaak of een koord aan de zaag te bevestigen.

Dankzij de **buitengewone zaagcapaciteit** heeft de Pocketboy de bijnaam "Little Giant" gekregen. Bladlengte: 170 mm

- Vertanding: 10 tanden per 30 mm
- Afmetingen uitgevouwen: 375 x 65 x 25 mm
- Afmetingen ingevouwen: 210 x 60 x 25 mm
- Gewicht: 210 gr.
- Kerf: 1.1 mm

Zorg dat het zaagblad schoon blijft, anders gaat de zaagwerking verloren.

Het blad kan gereinigd worden met olijfolie. Hars lost namelijk op in olijfolie en dit is een effectieve en milieuvriendelijke manier om het blad te reinigen.

Agressievere schoonmaakmiddelen kunnen het rubber van de handgreep aantasten.



Silky snoeizaag Sugoi 360-6,5



De **Silky snoeizaag Sugoi 360-6,5** is een **agressieve en krachtige trekzaag** die prima **in plaats van een kettingzaag** gebruikt kan worden.

Met de Sugoi kan **veiliger en efficiënter** gewerkt worden. Doordat er **verder gereikt** kan worden, is het makkelijker om ook die paar extra takken mee te pakken.

De zaag heeft een **scherpe sikkel aan het uiteinde van het blad** waarmee kleine takjes en klimop makkelijk weggezaagd kunnen worden.

Demonteren van bomen is voor de Sugoi ook **geen enkel probleem**. Het **gebogen blad** is gemaakt van een **speciale metaallegering** die de zaag **flexibel en sterk** maakt.

Met de Sugoi is het mogelijk om snel en zonder schokken door het hout te zagen. De zaag heeft een **comfortabele rubberen handgreep** die **trillingen absorbeert** en **veel grip** geeft, zelfs met handschoenen en bij natte en koude weersomstandigheden.

Dankzij de **D-ring aan de handgreep** is het mogelijk om de zaag extra te zekeren.

De **gele holster** is goed zichtbaar en kan bevestigd worden aan je klimgordel of aan je been met de meegeleverde leg straps.

Sugoi betekent letterlijk "Uitzonderlijk goed", maar boomverzorgers hebben het de bijnaam "Boom tijger" gegeven vanwege zijn agressieve rij tanden en de oranje strepen op de handgreep.

- Hooggelegeerd staal
- Bladlengte: 360 mm
- Vertanding: 6.5 tanden per 30 mm
- Afmetingen: 570 x 165 x 45 mm
- Gewicht: 650 gr.
- Kerf: 1.7 mm
- Radius: 650

Zorg dat het zaagblad schoon blijft, anders gaat de zaagwerking verloren

Het blad kan gereinigd worden met olijfolie. Hars lost namelijk op in olijfolie en dit is een effectieve en milieuvriendelijke manier om het blad te reinigen.

Aggressievere schoonmaakmiddelen kunnen het rubber van de handgreep aantasten.

Silky stokzaag Hayauchi 6300



De **Silky Hayauchi 6300** is een **4-delige telescoopzaag** met een **uitgeschoven lengte van 6,3 meter**.

De stok bestaat uit **ovaal gevormd aluminium**. Dit zorgt voor een absolute stijfheid van de stok.
De **Hayauchi telescopische stokzaag** kan gebruikt worden voor al het **hoogsnoeiwerk**.

De tanden van de zaag zijn geslepen volgens het **4-Retsume principe**, daarmee nemen ze veel hout af en presteren ze sneller.

Het is mogelijk om de tanden na te vijlen.

- Ingeschoven lengte inclusief blad: 2370 mm
- Uitgeschoven lengte inclusief blad: 6300 mm
- Vertanding 6,5 met stootmes en sikkel
- De zaag word geleverd inclusief holster voor het zaagblad



ARS GR-17 snoeizaag



De **ARS GR-17** is een **inklapbare snoeizaag** voor **vakkundig gebruik**.

De snoeizaag heeft een **spits toelopend, licht gebogen zaagblad**.

Dankzij de **scherpe tanden** en de wijze waarop deze tanden zijn geplaatst (**ARS Turbocut**) is het mogelijk om **snel en gemakkelijk te zagen**.

Het mes is vervaardigd uit **gehard en verchromd staal**. Hierdoor is het mes **extra sterk** en **bestand tegen roesten** tevens **makkelijk te onderhouden**.

De ARS GR-17 is voorzien van een **kunststof antislip handgreep** en een **veiligheidssluiting** voor zowel de gesloten als de geopende stand.

ARS Cam 18-LN snoeizaag



De **ARS Cam-18LN** is een **inklapbare snoeizaag** met een **uniek gepatenteerd zaagblad**.

Dankzij de **scherpe tanden** en de wijze waarop de tanden zijn geplaatst (**ARS Turbocut**) is het mogelijk om **snel en gemakkelijk te zagen**.

Het zaagblad is vervaardigd uit **gehard en verchroomd staal** en is hierdoor extra sterk, bestand tegen roest en eenvoudig te onderhouden.

De snoeizaag is voorzien van een **oranje kunststof handgreep** en heeft een **veiligheidssluiting** voor zowel de gesloten als de geopende stand.



ARS Cam 24 snoeizaag



De **ARS Cam 24 snoeizaag** heeft een **roestvrij conisch zaagblad** waarmee een mooie snede gemaakt kan worden.

Het model heeft een **kunststof holster** en de **bladlengte is 24 cm**.

Bahco 384-6T snoeizaag



De **Bahco 384-6T snoeizaag** maakt het **bereiken van hogere takken eenvoudiger** bij bevestiging op een verlengstok van 25 mm (1") diameter.

De snoeizaag heeft een **metalen buisgreep** en een **sterk gebogen blad met 6 tanden per inch** voor een **agressievere snede**.

De Bahco 384-6T snoeizaag heeft **vijlbare tanden**.

De snoeizaag past op alle verlengstokken: AP-3M, AP-5 en FP-3M.



Heggen scharen

ARS Buxus snoeischaar K1100



De **ARS buxus snoeischaar K1100** is vervaardigd uit **hard chroomstaal**.

Dankzij de **licht gebogen handvaten en messen** wordt er gezorgd voor een **optimale snoeihoek** voor het snoeien en knippen van struiken en gras.

Speciale scharen

ARS 300SS dunschaar



De **ARS 300SS** schaar is een **kort, recht model** fruitschaar.

De schaar is voorzien van **antislip handgrepen** en ligt **zeer comfortabel** in de hand.

Dankzij de '**marquenched**' **geharde messen** hebben de bladen de beste staal structuur en is er een langere snijprestatie mogelijk.

De ARS 300SS is ideaal voor het oogsten voor groenten, fruit en bloemen.



ARS 300L dunschaar



De **ARS 300L** schaar is een **recht model fruitschaar**(spits).

De schaar is voorzien van een **antislip handgreep** en ligt **zeer comfortabel** in de hand.

De messen zijn '**marquenched**' gehard, wat ervoor zorgt dat de bladen de **beste staalstructuur** hebben en er een **langere snijprestatie** mogelijk is.

De **ARS 300L** is ideaal voor het oogsten voor **groenten, fruit en bloemen**.

Messen

Vingermesje



Een **vingermesje** kan aan de vinger worden geschoven waardoor bij bindwerk veel tijd wordt bespaard. Dit komt doordat beide handen beschikbaar blijven.

Een vingermesje kan bijvoorbeeld gebruikt worden bij het **snijden van touw, draad en bindbuis**.

Vingermesjes zijn gemaakt van **aluminium** en zijn **licht** in gebruik.

Er zijn **verschillende vingerdiktes** mogelijk (maat 8 - 18).



Kankermes



Een **kankermes** wordt gebruikt bij het verwijderen van vruchtboomkanker in fruitbomen.

Tina entmes 605/10,5



Het Tina mes 605/10,5 is een rechtshandig entmes.

Lengte van het lemmet: 6 cm

Lengte van het heft: 10,5 cm



Tina entmes 605/11



Het Tina mes 605/11 is een rechtshandig entmes.

Lengte van het lemmet: 6,3 cm

Lengte van het heft: 11 cm

Tina oculeermes 645 F/9



Het **Tina mes 645 F/9** is een **rechtshandig oculeermes** met **vaste koperen spatel**
Lengte van het lemmet: 5,2 cm

Lengte van het heft: 9 cm

Lengte van de spatel: 2,5 cm



Tina oculeermes 640/10,5 linkshandig



Het **Tina mes 640/10,5** is een **linkshandig oculeermes** met een **losmaker op het lemmet**.

Lengte van het lemmet: 6 cm

Lengte van het heft: 10,5 cm

Tina oculeermes 650E/10,5



Het Tina mes 650E/10,5 is een **oculeermes** met een **losmaker** aan het einde van het heft.

Lengte van het lemmet: 5,5 cm

Lengte van het heft: 10,5 cm



Tina oculeermes 645F/10 linkshandig



Het Tina mes 645 F/10 is een linkshandig oculeermes met een vaste koperen spatel.

Lengte van het lemmet: 5,7 cm

Lengte van het heft: 10 cm

Lengte van de spatel: 3 cm

Tina snoeimes 633/11,5



Het Tina mes 633/11,5 is een rechtshandig snoeimes met een sterk gebogen lemmet en handvat.

Lengte van het lemmet: 8 cm

Lengte van het heft: 11,5 cm



Tina snoeimes 635/11,5



Het **Tina mes 635/11,5** is een **zeer zwaar snoeimes** met een **puntig lemmet** en een **sterk gebogen handvat**.

Lengte van het lemmet: 7,5 cm

Lengte van het heft: 11,5

Tina snoeimes 613/10,5 linkshandig



Het Tina mes 613/10,5 is een linkshandig licht ent- en snoeimes met licht gebogen lemmet.

Lengte van het lemmet: 6,5 cm

Lengte van het heft: 10,5 cm



Tina snoeimes 626/11 linkshandig



Het **Tina mes 626/11** is een **snoeimes** wat **linkshandig** gebruikt kan worden.

Het snoeimes heeft een **gebogen lemmet** voor gebruik in de boomkwekerij.

Lengte van het lemmet: 7,5 cm

Lengte van het heft: 11 cm

Tina snoeimes 630/11



Het **Tina mes 630/11** is een **rechtshandig snoeimes** met een **sterk gebogen lemmet**.

Lengte van het lemmet: 8 cm

Lengte van het heft: 11 cm



Tina stekmes 608/10,5 linkshandig



Het Tina mes 608/10,5 is een linkshandig stekmes.

Lengte van het lemmet: 6 cm

Lengte van het heft: 10,5 cm

Tina stekmes 607/10,5 linkshandig



Het Tina mes 607/10,5 is een linkshandig verdelingsmes voor kruisbessen

Lengte van het lemmet: 6 cm

Lengte van het heft: 10,5 cm



Victorinox snoeimes type 1.93.00



Het **Victorinox mes 1.93.00** is een **zwaar snoeimes**.

Lengte van het lemmet: 7,6 cm

Victorinox oculeermes type 3.90.20



Het **Victorinox mes 3.90.20** is een **oculeermes voor rozen**.

Lengte van het lemmet: 5,7 cm



Victorinox oculeermes type 3.90.40



Het **Victorinox mes 3.90.40** is een **oculeermes voor fruitbomen**.

Lengte van het lemmet: 4,4 cm

Victorinox multifunctioneel mes type 3.90.50



Het **Victorinox mes 3.90.50** is een **multifunctioneel mes**.

Lengte van het lemmet: 5,7 cm



Felco 902 wetsteen amaril



De **Felco 902 slijpsteen** is gemaakt van **zuiver amaril**, middelkorrelig en fijnkorrelig.

Deze **vormvaste** en **praktische slijpsteen** is ideaal voor het slijpen van de messen van snoeischaren.

Met de **Felco 902** kunnen snoei- en metaalscharen geslepen worden.



30g



100mm

Felco 903 wetsteen staal



De **Felco 903** is een **multifunctionele slijpsteen** van **gehard staal** met **diamantcoating**.

De **Felco 903** is onmisbaar bij het **professioneel slijpen, afbramen en drijven** van de messen van snoeischaren.

De slijpsteen kan gebruikt worden voor **snoei- en metaalscharen**.



50g



100mm



Felco 991 smeerpomp



Smeerpomp met **synthetische, biologisch afbreekbare smeerpatronen**.

Op lithium/calcium basis, dit vet smeert en vermindert slijtage. **Waterafstotend**.

Voor de Felco 801, 820 en 811 elektrische snoeischaren

Felco 912 holster



De **Felco 912** is een holster, gemaakt van echt leder inclusief met clip zodat de holster gemakkelijk aan de riem bevestigd kan worden.



65g



150mm



Felco 910 holster



De **Felco 910** is een holster, gemaakt van echt leder inclusief met sleuf en clip, zodat de holster gemakkelijk aan de riem bevestigd kan worden.



110g



235mm

Felco 990 smeervet



Het **Felco 990** smeervet is een **synthetisch, biologisch afbreekbaar vet** op basis van **lithium/calcium**.

Het vet smeert en beperkt de slijtage en is **waterafstotend**.

Het **Felco 990 smeervet** kan gebruikt worden voor snoei- en metaalscharen.

Inhoud: 30 gram



40g



130mm



Tina 942 wetsteen



Extra fijn, aan beide zijden te gebruiken met water.

Afmeting: 80 x 20 x 15 mm

Tina 910 wetsteen



Steen grof, te gebruiken met olie of water.

Afmeting: 120 x 50 x 16 mm

Electrocoup 352B (spritbus vet 200ml)



Spritbus met **smeervet** voor Electrocoup snoeischaren.

Inhoud: 200 ml

Electrocoup 350P (slijpsteen rechthoek)



De originele **Electrocoup slijpsteen**.



Bindmateriaal en folie

Bindmateriaal

Tomatentouw 3 en 4 draads

Spidolood metaalband zwart



Spidolood metaalband is lood voor de Attalink tang 3A en 6A.

Spidotang Attalink A6

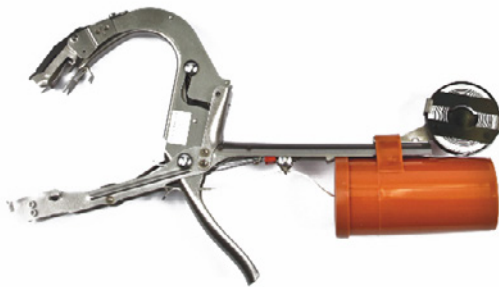

De **Spidotang Attalink A6** is een **bindtang** voor het binden met **elastisch katoen omwonden rubber**.

De tang is van **lichtgewicht** en is **gemakkelijk te hanteren** voor het opbinden van jonge planten aan steunen zoals ijzerdraden, bamboestokken, metalen stangen etc.

De **Spidotang Attalink A6** is geschikt voor bindingen met een **diameter tot 6 cm**.



Bloemgaren klos 0,5kg



3 draads touw gemaakt van **jute**.
Verpakt in een klosje van 500 gram.

Elite opbindtouw polypropyleen



Kleur: Groen

Inhoud: 2 kg

Lengte: 1600 meter

Treviraband rol breed 100 meter (aardbei wit)

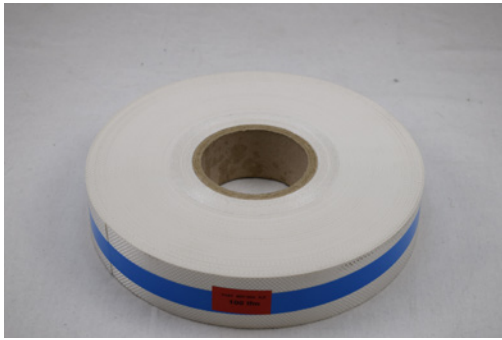

Treviraband op rol breed wit aardbei 3,5 cm+ (100 meter)

Treviraband 15 mm



Treviraband op rol 15 mm breed.

Diverse kleuren, niet per kleur te bestellen.

Verpakt per bundel van 10 rolletjes.

Treviraband 35 mm



Treviraband op rol 35 mm breed.

Beschikbaar in verschillende kleuren, niet te bestellen per kleur.



Uitbuig elastiek zwart (appel kort model)



Uitbuig elastiek zwart (appel, kort model)

Een verpakking bevat 1 kg (900 stuks)

Uitbuig elastiek zwart (peer lang model)



Uitbuig elastiek zwart (peer, lang model)

Een verpakking bevat 1 kg (350 stuks van 22 cm)

Uitbuig elastiek blauw (appel kort model)



Uitbuig elastiek blauw (appel, kort model)

Een verpakking bevat 1 kg (1000 stuks)

Perstouw Polyprop blauw



Verkrijgbaar in de maten:

150 meter per kg, 9 kg per bol (1350 meter per bol)

250 meter per kg, 5 kg per bol (1250 meter per bol)

300 meter per kg, 5 kg per bol (1500 meter per bol)

500 meter per kg, 5 kg per bol (2500 meter per bol)



Perstouw Polyprop zalmkleurig



Verkrijgbaar in de maten:

130 meter per kg, 9 kg per bol (1170 meter per bol)

350 meter per kg, 5 kg per bol (1750 meter per bol)

Perstouw Sisal

Verkrijgbaar in de maten:

175 meter per kg, 9 kg per bol (1575 meter per bol)

200 meter per kg, 9 kg per bol (1800 meter per bol)

250 meter per kg, 9 kg per bol (2250 meter per bol)

Maxtang BJA



De **Max tang BJA** is zeer **prettig** en **ergonomisch** in gebruik. Dit komt doordat er maar **weinig knijpkracht** nodig is.

Dankzij het **scrap free binden** blijven er geen stukjes tape achter in het milieu en verstopt de tang niet.

Twee metalen puntjes boven in het mes zorgen ervoor dat de tape op spanning blijft en deze keurig wordt afgesneden.



Maxtang HTB



De **Max tang HTB** is ideaal om **planten** mee **vast te zetten** aan bamboe, betongaas e.d.. Met de **Max tang HTB** kun je door middel van **één keer te knippen alles netjes en stevig vast zetten**. Hierdoor heb je geen gedoe meer met binddraad en touwtjes.

Het lint wordt met behulp van een nietje aan elkaar geniet. Op deze manier zitten planten snel en eenvoudig vast.

De **Max tang HTB voorkomt schade aan de planten**. Het lint en het nietje zullen breken zodra twijgjes en takken te groot worden. Hierdoor wordt schade door ingroei voorkomen.

Gebruiksaanwijzing

- Zorg dat de nietjes en de tape correct in de tang zitten
- Knijp de tang dicht zodat de bek het tape aanpakt
- Plaats de bek van de tang met het tape rond de tak en de steunstok of het gaas
- Knijp de tang dicht en door. Het tape zal worden geniet en gesneden.
- Herhaal stap 2 en de tang is weer klaar voor gebruik

Spido elastiek klosje



Lengte per spoel: 100 meter

Max tape nr. 25



Dikte: 0,25 mm

Breedte: 11 mm

Lengte per rol: 16 meter

Kleuren: groen, rood

Max tape nr. 10



Voor lichte of tijdelijke bindingen.

Dikte: 0,10 mm

Breedte: 11 mm

Lengte per rol: 40 m

Kleuren: rood, geel, groen, blauw, oranje, paars, roze, wit, neon-geel, neon-roze, neon-oranje



Max tape nr. 15



Sterke, elastische bindtape.

Dikte: 0,15 mm

Breedte: 11 mm

Lengte per rol: 26 m

Kleuren: rood, groen, blauw

Max nietjes voor maxtang HTB en BJA



Nietjes (604E-L) voor de Max tang HTB.
Een doosje bevat **4800** nietjes.

Autogordelband 50 m/rol



Autogordelband 5 cm breed en 50 meter lang.



Bindbuis rol zwart 4,5 mm 320 m topkwaliteit



Bindbuis op rol in een zwarte kleur van topkwaliteit

Dikte: 4,5 mm

Lengte: 320 meter

Bindbuis rol zwart 6,5 mm 200 m topkwaliteit



Bindbuis op rol in een zwarte kleur van topkwaliteit

Dikte: 6,5 mm

Lengte: 200 meter

Bindbuis groen in zakje 5 mm (zak in zak)



Bindbuis verpakt in een zak van 1 kg (zak in zak)

Kleur: Kaki groen

Dikte: 5 mm

Aantal meter in een zak: 80 meter

Bindbuis groen in zakje 2,5 mm (zak in zak)



Bindbuis verpakt in een zak van 1 kg (zak in zak)

Kleur: Kaki groen

Dikte: 2,5 - 3 mm

Aantal meter in een zak: 200 meter



Fruitclip



Eenvoudige **fruitclip** om takken aan draad te bevestigen

Verkrijgbaar in 2 lengte maten: **7 cm en 11 cm.**

Verpakking/verkoop: **1000 stuks per zak.**

Tree-fix



Tree-fix wordt gebruikt om gemakkelijk en eenvoudig takken aan draad vast te maken. Tree-fix is gemaakt van rubber, heeft een grote treksterkte en **gaat zeer lang mee**.

Verkrijgbaar in 8 lengtematen, verkoop per kg.

6 cm x 3 mm (+/- 520 st/kg)

8 cm x 3 mm (+/- 450 st/kg)

11 cm x 5 mm (+/- 250 st/kg)

16 cm x 4,5 mm (+/- 210 st/kg)

21 cm x 5 mm (+/- 145 st/kg)

23 cm x 8 mm (+/- 90 st/kg)

30 cm x 8 mm (+/- 65 st/kg)



Rema clip



Rema clip voor het vastzetten van planten aan draad.

Verpakt per 500 stuks.

Verkrijgbaar in twee diktematen:

Nr. 3 voor draad dikte van **2,5 - 2,8 mm**

Nr. 4 voor draad dikte van **3,0 - 3,6 mm**

Gripple Torq tang (instelbaar)



De **Gripple Torq tang** heeft een **ingebouwd besturingssysteem**.

De **Gripple Torq tang** kan een spankracht leveren tot 400 kg en is met een minimale inspanning te gebruiken voor **alle draden van 1,5 mm tot 6 mm**.



Folie/netten

Anti-mollengaas



Anti-Mollengaas wordt onder de graszoden gelegd waardoor de mol niet naar boven komt.

De anti-mollengaas is per m2 te bestellen.

Maaswijdte: 17mm x 17mm

Afmeting: 2 x 200 meter.

Top-Tex vliesdoek



Top-Tex is een vliesdoek van **12,5 x 25 meter** (110 gram per m²) en ideaal voor het **bewaren van o.a. aardappelen en suikerbieten**.

Top-Tex heeft een **unieke samenstelling** welke garant staan voor een goede werking. In onderzoeken en in de praktijk heeft Top-Tex zich dan ook bewezen.

Top-Tex heeft de volgende kenmerken:

- Watergeleidend

- Top-Tex beschermt tegen neerslag en sneeuw

- Ademend

- Er ontstaat geen condensvorming
- De producten drogen snel
- Het doek is winddoorlatend
- Hogere gehalten en lagere terra

- Temperatuur regulerend

- Het doek voorkomt dat er te hoge temperatuur ontstaat in de hoop
- De tarra droogt op waardoor er geen broei ontstaat en er geen gehalteverlies door rot of hergroei ontstaat
- Bij een langer aanhoudende vorstperiode moet er tijdelijk een laag folie of stro aangebracht worden

- Gebruiksvriendelijk

- Bij wind is het doek ook gemakkelijk aan te brengen

- Ongevoelig voor wind

- Het doek is eenvoudig vast te leggen

- Zeer sterk

- Top-Tex is gemaakt van geweven polypropyleen en stormbestendig

- Lange levensduur

- Bij normaal gebruik heeft het doek zeker een levensduur van vijf jaar
- Na gebruik van het Top-Tex wordt aangeraden om het doek te beschermen, onder bijvoorbeeld een afdak, tegen UV-straling



Flexguard boombeschermers



Flexguard boombeschermers kunnen **na het planten** om de boom worden gedaan.

Verkrijgbaar in de volgende maten:

6 x 55 cm 200 stuks per bundel

11 x 55 cm 120 stuks per bundel

11 x 65 cm 120 stuks per bundel

11 x 80 cm 120 stuks per bundel

15 x 110 cm 75 stuks per bundel

Landbouwplastic zwart Silotop



Landbouwplastic zwart van het merk **Silotop**.

Het landbouwplastic is verkrijgbaar in de volgende breedtes:

- 6 meter
- 8 meter
- 9 meter
- 10 meter
- 11 meter
- 12 meter
- 14 meter
- 16 meter

Het landbouwplastic is **0.15 mm dik** en er zit altijd **50 meter** op een rol.



Vogelnet zwart (Cordata)

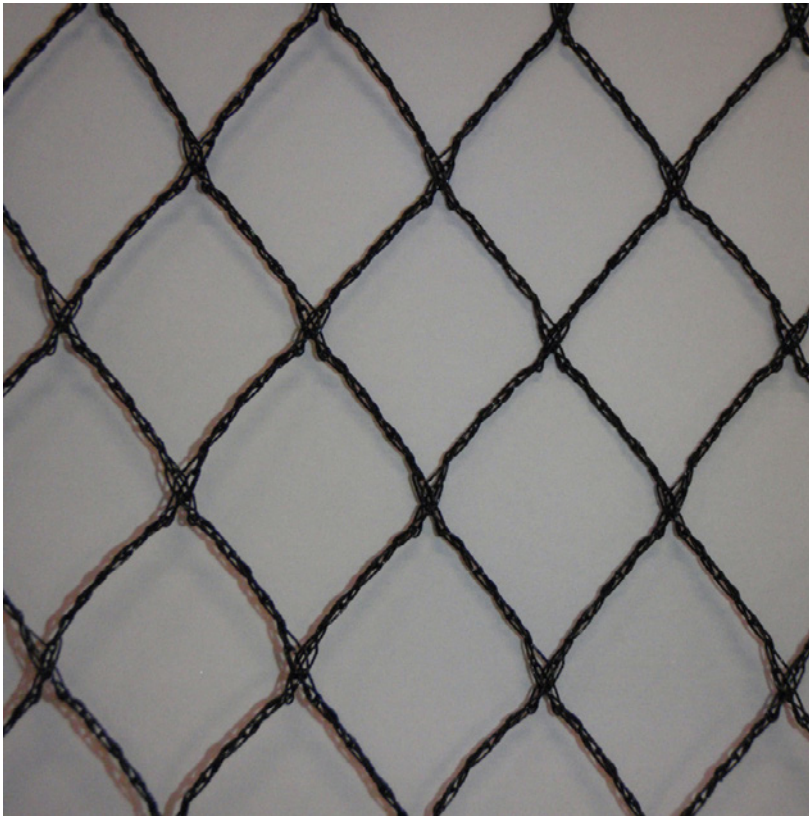

Dit **zwarte vogelnet**, gemaakt van een **UV-gestabiliseerd HDPE mono filament**, heeft **diagonale mazen** met een **grootte van 22 x 22 mm**.

Dit professionele vogelnet is zeer sterk en heeft een gewicht van 27 gr/m². Het vogelnet is per rol of per m² te bestellen.

Dit **knooploze** net kunt u in de volgende afmetingen bestellen:

- 4 x 100 m
- 6 x 100 m
- 8 x 100 m
- 10 x 100 m
- 12 x 100 m
- 20 x 100 m

Metaal

Draadspanner nr. 3



De draadspanner nr. 3 is een middelgroot model.

Draadspanner nr. 4



De draadspanner nr. 4 is een groot model.



Crapal ijzerdraad



Beschikbare maten:

- **2.00 mm** 1000 meter per rol
- **2.20 mm** 850 meter per rol
- **2.50 mm** 650 meter per rol
- **2.80 mm** 500 meter per rol
- **3.15 mm** 410 meter per rol

Gripple draadspanners



Gripple draadspanners, draadverbinders, zijn verkrijgbaar in 4 maten:

Maat	Maat draad	Trekracht
Smal	1,4 tot 2,2 mm	300 kg
Medium	2,2 tot 3,25 mm	400 kg
Maxi/Jumbo	2,5 tot 3,15 mm	600 kg



Persoonlijke bescherming

Kleding

Flexothane Amerikaanse overall Sioen Louisiana 4600



De **Amerikaanse overall Sioen Louisiana** is gemaakt van **100% polyamide breisel met PU-coating**.

- **Kwaliteit:** 100% polyamide breisel met **PU-coating, 190 gr/m²** (Flexothane Classic)
- Bretellen zijn voorzien van een gesp
- Hoog frequent gelaste naden
- Beenvernauwing mogelijk door middel van drukknopen
- De overall voldoet aan de **EN (343 (3,1) norm**
- Beschikbaar in de maten S t/m XXXL

Flexothane overall Sioen 4964



De **Sioen regenoverall 4964 Montreal** is gemaakt van **Flexothane**

Classic en **beschermt** uitstekend tegen zowel **water** als **vloeibare chemicaliën**.

De **regenoverall** is voorzien van **handige zakken**.

- **Kwaliteit:** 100% polyamide breisel met PU-coating, 180 gr/m² (Flexothane Classic)
- De overall geeft bescherming tegen **vloeibare chemicaliën**
- De overall heeft een rechtopstaande kraag met capuchon en heeft hoog frequent gelaste naden
- De regenoverall heeft **raglan mouwen** met **elastische windvangers** in de mouwen
- Met drukknopen kunnen mouwen en enkels nauwer gemaakt worden
- De overall beschikt over elastiekvernauwing in de rug
- De Sioen regenoverall 4964 voldoet aan de normen EN 343 (3,1)/EN 14605 (type 4)/EN 14786
- Beschikbaar in de maten S t/m XXXL



Flexothane jas Sioen 4820



De **Sioen jas 4820 Dortmund** is gemaakt van **Flexothane Classic** en **beschermt** uitstekend tegen **water**.

- **Kwaliteit:** 100% polamide breisel met PU-coating, 180 gr/m² (Flexothane Classic)
- De jas heeft een rechtopstaande kraag met capuchon en heeft hoog frequent gelaste naden
- De regenjas heeft **raglan mouwen** met twee opgezette zakken
- Met drukknopen kunnen mouwen nauwer gemaakt worden
- De Sioen regenjas 4964 voldoet aan de norm EN 343 (3,1)
- Beschikbaar in de maten S t/m XXXL

Flexothane broek Sioen 4500



De **Flexothane broek Sioen 4500** is gemaakt van **100% polyamide breisel** met **PU-coating**, 180 gr/m² (Flexothane Classic).

- De broek is **soepel, elastisch** en **comfortabel** te dragen.
- De broek heeft hoog frequent gelaste naden.
- Beenvernauwing is mogelijk door middel van drukknopen.
- Er zit elastiek in de lenden.
- De broek voldoet aan de norm **EN 343 (3,1)**.
- Beschikbaar in de maten S t/m XXXL



Regenpak PU compleet jas + broek



Het **PU stretch 2-delig regenpak** is gemaakt van **100% PU Stretch coating, 170 gr/m2**.

Het **regenpak** is **wasbaar tot 40°C** en verpakt per set in een retailverpakking met handig ophanghaakje.

De regenjas beschikt over de volgende eigenschappen:

- Een dubbele sluiting met rits en flap met drukknopen.
- Verdekte capuchon in de kraag.
- Twee verstevigde voorzakken met klep
- Ventilatie aan de onderarm
- Drukknopvernaauwing aan de mouwen

De regenbroek beschikt over de volgende eigenschappen:

- Elastiek verwerkt in de taille
- Drukknopvernaauwing aan de enkels

Plukhandschoen PVC rechts of links



- De **plukhandschoen** heeft een **waterdichte kap** en een **elastiek in de mouwen**
- Goede pasvorm
- Olie en vet bestendig
- Met jersey voering
- Lengte: 700 cm (totaal)
- Kleur: Groen
- De handschoen voldoet aan de normen: EN 388 (4121)/EN 374 (JKL 263)
- **De handschoen is per stuk te bestellen**



Handschoen M-safe nitril-foam 14-690



De **coating** van de **M-safe nitrile 14-690** is **ademend** waardoor de handen droog en koel blijven.

De superlichte coating van de M-safe nitril14-690 handschoen zorgt voor **hoge mate van beweeglijkheid en flexibiliteit**.

- Handschoen met **nitril foam-coating**
- **Nylon/Lycra drager** (15 gauge)
- De handschoen is **antislip** en de coating geeft goede grip op droge, vettige en olieachtige voorwerpen
- De handen blijven droog en koel dankzij de **ademende coating**
- Dankzij de donkere kleur is de handschoen uitermate geschikt voor het gebruik in omgevingen met een zekere mate van vervuiling
- Kleur: Zwart/grijs
- De handschoen voldoet aan de norm EN 388 (4131)
- Verkrijgbaar in de maten 7 t/m 11

Handschoen Oxxa X-nitril-foam 51-280



De **handschoenen X-nitril-foam** van **Oxxa** zijn **comfortabele werkhandschoenen** met een **uitstekende beweeglijkheid**.

De handschoenen zijn ideaal als er gewerkt moet worden met **droge of licht geoliede onderdelen** en bij werkzaamheden waarbij vuil direct opgemerkt moet worden.

- De handschoenen hebben een **coating van nitrilschuim** en **15 gauge naadloze nylonvoering** welke een **goede grip** bieden.

- De handschoenen hebben een **uitstekende beweeglijkheid** dankzij de lichte coating en voelen **uitermate comfortabel** aan.

- Dankzij de **lichte kleuren** van de X-nitril-foam zijn de handschoenen ideaal voor werkzaamheden waar men vuil direct op moet kunnen merken.

- De handschoenen zijn verpakt in een handige Retail verpakking.

- Kleur: Grijs/wit

- **De handschoenen voldoen aan de norm EN 388 (4131) en aan de food norm.**

- Verkrijgbaar in de maten 7 t/m 11



De handschoenen zijn getest op onderstaande punten. Het dikgedrukte getal geeft het prestatieniveau van de handschoenen weer:

Schuurweerstand

0 1 2 3 **4**

Snijweerstand

0 **1** 2 3 4 5

Scheurweerstand

0 1 2 **3** 4

Prikweerstand

0 **1** 2 3 4

Spuithandschoen Showa 660 blauw



- De Showa 660 handschoen is een **spuithandschoen** en gemaakt van **katoenbreiwerk** en heeft een **volledige PVC-coating** over de gehele hand
- De handschoen heeft een schulprand en een volledig ruw oppervlak
- **Antibacteriële en geur werende** behandeling
- Speciale **koolwaterstofbehandeling**
- Naadloos breiwerk
- Een soepele en zachte handschoen die **zweet absorbeert**, voor een hoog comfort bij langdurig dragen
- Een goede **mechanische weerstand**
- Zorgt dat de hand wordt afgesloten en wordt beschermd tegen chemicaliën
- De handschoen is ondoordringbaar voor werken in vochtige of vettige omgevingen, waardoor voorwerpen veilig vastgepakt kunnen worden
- Het oppervlak van de handschoen zorgt voor tastzin en betere grip



- Er is geen sprake van irritatie door naden die in contact komen met de huid
- De pols wordt goed beschermd
- Dikte: 1,30 mm
- Lengte: 300 mm
- Kleur: Blauw
- De handschoen is beschikbaar in maat 9, 10 en 11
- De handschoen voldoet aan de normen: EN 388 (4121)/EN 374 (JKL363)

Handschoen Ansell Solvex 37-675



De Ansell Solvex 37-675 werkhandschoenen zijn te gebruiken voor **veilige manipulaties** in werkomgevingen met **bijtende chemicaliën**.

De handschoenen zijn gemaakt van nitril en zijn **olie- en chemisch bestendig**. De handschoenen hebben een dikte van 0,38 mm en zijn **geschikt voor uiteenlopende toepassingen**.

- Dankzij de **gladde zandkorrelafwerking** verminderen de indirecte kosten, omdat er minder delicate onderdelen afgekeurd moeten worden
- De handschoenen zijn **comfortabel** en **chemisch bestendig** voor uiteenlopende toepassingen
- Dankzij het ontwerp van de handschoenen kunnen er optimale resultaten in natte of droge omstandigheden geleverd worden waar chemische weerstand essentieel is.
- De **Ansell Solvex** werkhandschoenen zijn ideaal voor **veilige manipulaties** in werkomgevingen waar bijtende chemicaliën voorkomen
- De voering van de handschoenen is gemaakt van **vlokkatoen** en de **nitrilfilm** zorgt voor de soepelheid van de handschoenen. Hierdoor zal de gebruiker een uitzonderlijk comfort ervaren.
- AQL 0,65 (EN 374)



- Lengte: 330 mm
- Dikte: 0,38 mm
- Antistatisch volgens EN 1149
- De handschoenen voldoen aan de normen EN 388 (4101)/EN 374 (JKL) en aan de food norm
- Verkrijgbaar in de maten 7 t/m 11

Ideale toepassingen:

- Chemische verwerking en voorbereiding
- Raffinage- aardolie en petroleum
- Landbouwchemicaliën
- Metaalproductie
- Grafische sector

CATEGORIE III



Handschoen Ansell Easy Flex 47-200



- De **Ansell Easy Flex 47-200** handschoen is voor **3/4 nitril gecoat** en heeft een **interlockkatoenen voering** en een **manchet van tricot**
- De handschoen voelt even comfortabel en koel aan als een handschoen van katoen, maar biedt **veel betere grip**
- Maakt de behandeling van gladde voorwerpen veiliger en makkelijker
- Alleen de vingers en handpalm zijn gecoat, waardoor de werkzone wel beschermd is, maar de rug van de hand vrij is om te ademen
- De coating van nitril zorgt ervoor dat olie en vetten afgestoot worden
- De handschoen heeft een veel betere weerstand tegen scheuren, schuren en perforaties
- Lengte van de handschoen is 270 mm
- De handschoen is antistatisch volgens EN 1149
- Kleur: blauwgroen/wit
- Verkrijgbaar in de maten 7 t/m 10
- De handschoen voldoet aan de normen: EN 388 (2111)





Wegwerphandschoenen M-safe latex ongepoederd



Handschoenen M-safe latex wegwerp ongepoederd 100 st/doos.

- Ongepoederde wegwerp handschoenen van latex
- Te behandelen onderdelen worden **beschermd tegen vingerafdrukken en vuil/stof**
- De handschoenen zijn geschikt voor zowel de **rechter- als de linkerhand**
- **Gladde handschoenen** met een **goede pasvorm**
- AQL 1,5 (EN 374)
- De handschoenen voldoen aan de eis **EN 455 (medische onderzoekshandschoen)**
- De handschoenen zitten verpakt in een dispenser van 100 stuks
- Kleur: Naturel
- De handschoenen voldoen aan de norm EN 374 en de food norm
- De matenrange loopt van 7 t/m 10 (S t/m XL)

Brandblussers

Brandblusser poeder 1 kg ABC



De **poederbrandblussers** kunnen gebruikt worden voor **brandklasse A, B en C**.

De poederbrandblussers hebben de volgende voordelen:

- Gevuld met het **zeer effectieve NEUTREX Super ABC poeder** en staan onder constante druk
- De poederbrandblussers kunnen voor **elk type brand** gebruikt worden
- Dankzij de aanwezige manometer bestaat de mogelijkheid om zelf tussentijds een controle op eventuele werking uit te voeren
- De blussers zijn navulbaar en worden standaard met wandmontagebeugel geleverd
- Er zijn speciale beugels leverbaar voor transport en scheepvaart

Bediening van de poederblusser:

De poederblusser is erg eenvoudig in gebruik. De blusser staat onder constante druk en kan hierdoor direct gebruikt worden.



Dit is in tegenstelling tot blustoestellen met binnenliggend CO₂-patroon, waarbij eerst de drukopbouw tot stand moet komen.

Bediening is als volgt:

1. Borgpen verwijderen
2. Slang/spuitmond op de brandhaard richten
3. Knijpventiel inknijpen. Als het knijpventiel wordt losgelaten, wordt de blusstraal onderbroken.

De poederblusser mag na gebruik niet terug op zijn plaats gehangen worden, want elk toestel is slechts eenmalig te gebruiken.

Het toestel moet direct na gebruik door een REOB-erkend onderhoudsbedrijf hervuld worden.

Het toestel is onderhevig aan een jaarlijkse onderhoudsbeurt (volgens de NEN 2559) en moet uitgevoerd worden door een REOB-erkend onderhoudsbedrijf.

Het wordt aanbevolen om tussentijds te controleren of de manometer nog in het groene vlak staat en de verzegeling niet is verbroken.

Specificaties

Blusstof: Neutrex ABC Euro

Rating: 8A-34B-C

Temperatuur grenzen in °C: -30 - +60

Gewicht vol in kg: 2

Afmetingen in mm: 120 - 285

Spuitduur (sec): 7

Keurmerken: CE-EN3-KM

RTK nummer: 2207

Brandblusser poeder 2 kg ABC



De **poederbrandblussers** kunnen gebruikt worden voor **brandklasse A, B en C**.

De poederbrandblussers hebben de volgende voordelen:

- Gevuld met het **zeer effectieve NEUTREX Super ABC poeder** en staan onder constante druk
- De poederbrandblussers kunnen voor **elk type brand** gebruikt worden
- Dankzij de aanwezige manometer bestaat de mogelijkheid om zelf tussentijds een controle op eventuele werking uit te voeren
- De blussers zijn navulbaar en worden standaard met wandmontagebeugel geleverd
- Er zijn speciale beugels leverbaar voor transport en scheepvaart

Bediening van de poederblusser:

De poederblusser is erg eenvoudig in gebruik. De blusser staat onder constante druk en kan hierdoor direct gebruikt worden.



Dit is in tegenstelling tot blustoestellen met binnenliggend CO₂-patroon, waarbij eerst de drukopbouw tot stand moet komen.

Bediening is als volgt:

1. Borgpen verwijderen
2. Slang/spuitmond op de brandhaard richten
3. Knijpventiel inknijpen. Als het knijpventiel wordt losgelaten, wordt de blusstraal onderbroken.

De poederblusser mag na gebruik niet terug op zijn plaats gehangen worden, want elk toestel is slechts eenmalig te gebruiken.

Het toestel moet direct na gebruik door een REOB-erkend onderhoudsbedrijf hervuld worden.

Het toestel is onderhevig aan een jaarlijkse onderhoudsbeurt (volgens de NEN 2559) en moet uitgevoerd worden door een REOB-erkend onderhoudsbedrijf.

Het wordt aanbevolen om tussentijds te controleren of de manometer nog in het groene vlak staat en de verzegeling niet is verbroken.

Specificaties

Blusstof: Neutrex ABC euro

Rating: 13A-89B-C

Temperatuur grenzen in °C: -30 - +60

Gewicht vol in kg: 3,6

Afmetingen in mm: 130 - 355

Spuitduur (sec): 11

Keurmerken: CE-EN3-KM

RTK nummer: 2207

Brandblusser poeder 6 kg ABC



De **poederbrandblussers** kunnen gebruikt worden voor **brandklasse A, B en C**.

De poederbrandblussers hebben de volgende voordelen:

- Gevuld met het **zeer effectieve NEUTREX Super ABC poeder** en staan onder constante druk
- De poederbrandblussers kunnen voor **elk type brand** gebruikt worden
- Dankzij de aanwezige manometer bestaat de mogelijkheid om zelf tussentijds een controle op eventuele werking uit te voeren
- De blussers zijn navulbaar en worden standaard met wandmontagebeugel geleverd
- Er zijn speciale beugels leverbaar voor transport en scheepvaart

Bediening van de poederblusser:

De poederblusser is erg eenvoudig in gebruik. De blusser staat onder constante druk en kan hierdoor direct gebruikt worden.



Dit is in tegenstelling tot blustoestellen met binnenliggend CO₂-patroon, waarbij eerst de drukopbouw tot stand moet komen.

Bediening is als volgt:

1. Borgpen verwijderen
2. Slang/spuitmond op de brandhaard richten
3. Knijpventiel inknijpen. Als het knijpventiel wordt losgelaten, wordt de blusstraal onderbroken.

De poederblusser mag na gebruik niet terug op zijn plaats gehangen worden, want elk toestel is slechts eenmalig te gebruiken.

Het toestel moet direct na gebruik door een REOB-erkend onderhoudsbedrijf hervuld worden.

Het toestel is onderhevig aan een jaarlijkse onderhoudsbeurt (volgens de NEN 2559) en moet uitgevoerd worden door een REOB-erkend onderhoudsbedrijf.

Het wordt aanbevolen om tussentijds te controleren of de manometer nog in het groene vlak staat en de verzegeling niet is verbroken.

Specificaties

Blusstof: Neutrex super

Rating: 55A-233B-C

Temperatuur grenzen in °C: -30 - +60

Gewicht vol in kg: 9,4

Afmetingen in mm: 230 - 530

Spuitduur (sec): 21

Keurmerken: CE-EN3-KM-MED-PED

RTK nummer: 2312

Brandblusser poeder 9 kg ABC



De **poederbrandblussers** kunnen gebruikt worden voor **brandklasse A, B en C**.

De poederbrandblussers hebben de volgende voordelen:

- Gevuld met het **zeer effectieve NEUTREX Super ABC poeder** en staan onder constante druk
- De poederbrandblussers kunnen voor **elk type brand** gebruikt worden
- Dankzij de aanwezige manometer bestaat de mogelijkheid om zelf tussentijds een controle op eventuele werking uit te voeren
- De blussers zijn navulbaar en worden standaard met wandmontagebeugel geleverd
- Er zijn speciale beugels leverbaar voor transport en scheepvaart

Bediening van de poederblusser:

De poederblusser is erg eenvoudig in gebruik. De blusser staat onder constante druk en kan hierdoor direct gebruikt worden.



Dit is in tegenstelling tot blustoestellen met binnenliggend CO₂-patroon, waarbij eerst de drukopbouw tot stand moet komen.

Bediening is als volgt:

1. Borgpen verwijderen
2. Slang/spuitmond op de brandhaard richten
3. Knijpventiel inknijpen. Als het knijpventiel wordt losgelaten, wordt de blusstraal onderbroken.

De poederblusser mag na gebruik niet terug op zijn plaats gehangen worden, want elk toestel is slechts eenmalig te gebruiken.

Het toestel moet direct na gebruik door een REOB-erkend onderhoudsbedrijf hervuld worden.

Het toestel is onderhevig aan een jaarlijkse onderhoudsbeurt (volgens de NEN 2559) en moet uitgevoerd worden door een REOB-erkend onderhoudsbedrijf.

Het wordt aanbevolen om tussentijds te controleren of de manometer nog in het groene vlak staat en de verzegeling niet is verbroken.

Specificaties

Blusstof: Neutrex super

Rating: 55A-233B-C

Temperatuur grenzen in °C: -30 - +60

Gewicht vol in kg: 13,8

Afmetingen in mm: 250 - 505

Spuitduur (sec): 25

Keurmerken: CE-EN3-KM-MED-PED

RTK nummer: 2312

Brandblusser poeder 12 kg ABC



De **poederbrandblussers** kunnen gebruikt worden voor **brandklasse A, B en C**.

De poederbrandblussers hebben de volgende voordelen:

- Gevuld met het **zeer effectieve NEUTREX Super ABC poeder** en staan onder constante druk
- De poederbrandblussers kunnen voor **elk type brand** gebruikt worden
- Dankzij de aanwezige manometer bestaat de mogelijkheid om zelf tussentijds een controle op eventuele werking uit te voeren
- De blussers zijn navulbaar en worden standaard met wandmontagebeugel geleverd
- Er zijn speciale beugels leverbaar voor transport en scheepvaart

Bediening van de poederblusser:

De poederblusser is erg eenvoudig in gebruik. De blusser staat onder constante druk en kan hierdoor direct gebruikt worden.



Dit is in tegenstelling tot blustoestellen met binnenliggend CO₂-patroon, waarbij eerst de drukopbouw tot stand moet komen.

Bediening is als volgt:

1. Borgpen verwijderen
2. Slang/spuitmond op de brandhaard richten
3. Knijpventiel inknijpen. Als het knijpventiel wordt losgelaten, wordt de blusstraal onderbroken.

De poederblusser mag na gebruik niet terug op zijn plaats gehangen worden, want elk toestel is slechts eenmalig te gebruiken.

Het toestel moet direct na gebruik door een REOB-erkend onderhoudsbedrijf hervuld worden.

Het toestel is onderhevig aan een jaarlijkse onderhoudsbeurt (volgens de NEN 2559) en moet uitgevoerd worden door een REOB-erkend onderhoudsbedrijf.

Het wordt aanbevolen om tussentijds te controleren of de manometer nog in het groene vlak staat en de verzegeling niet is verbroken.

Specificaties

Blusstof: Neutrex super

Rating: 55A-233B-C

Temperatuur grenzen in °C: -30 - +60

Gewicht vol in kg: 18

Afmetingen in mm: 250 - 620

Spuitduur (sec): 30

Keurmerken: CE-EN3-KM-MED-PED

RTK nummer: 2312

Brandblusser CO2 2 kg



CO2 brandblussers worden gebruikt voor **brandende vloeistoffen** en branden in **elektrische toepassingen**. Het vuur wordt door het CO2 gas verstikt en lost daarna op in de aanwezige lucht. Hierdoor wordt er **geen schade** toegebracht aan gevoelige apparatuur en materialen.

De brandblusser wordt standaard met wandmontagebeugel geleverd.

Bediening van het toestel:

1. Borgpen verwijderen
2. Slang op brandhaard richten
3. Knijpventiel inknijpen. Als het knijpventiel wordt losgelaten, wordt de blusstraal onderbroken.

Het toestel moet **direct na gebruik** door een REOB-erkend onderhoudsbedrijf **hervuld** worden.

Het toestel is onderhevig aan een **jaarlijkse onderhoudsbeurt** (volgens de NEN 2559) en moet uitgevoerd worden door een REOB-erkend onderhoudsbedrijf.

Het wordt aanbevolen om tussentijds te controleren of de manometer nog in het groene vlak staat en de verzegeling niet is verbroken.

Specificaties

Blusstof:	CO2
Rating:	34B
Temperatuur grenzen in °C:	-30 - +60
Gewicht vol in kg:	5,4
Afmetingen in mm:	270 - 500
Spuitduur (sec):	9
Keurmerken:	CE-EN3 PED MED
RTK nummer:	2292

Brandblusser CO2 5 kg



CO2 brandblussers worden gebruikt voor **brandende vloeistoffen** en branden in **elektrische toepassingen**. Het vuur wordt door het CO2 gas verstikt en lost daarna op in de aanwezige lucht. Hierdoor wordt er **geen schade** toegebracht aan gevoelige apparatuur en materialen.

De brandblusser wordt standaard met wandmontagebeugel geleverd.

Bediening van het toestel:

1. Borgpen verwijderen
2. Slang op brandhaard richten
3. Knijpventiel inknijpen. Als het knijpventiel wordt losgelaten, wordt de blusstraal onderbroken.

Het toestel moet **direct na gebruik** door een REOB-erkend onderhoudsbedrijf **hervuld** worden.

Het toestel is onderhevig aan een **jaarlijkse onderhoudsbeurt** (volgens de NEN 2559) en moet uitgevoerd worden door een REOB-erkend onderhoudsbedrijf.



Het wordt aanbevolen om tussentijds te controleren of de manometer nog in het groene vlak staat en de verzegeling niet is verbroken.

Specificaties

Blusstof:	CO2
Rating:	89B
Temperatuur grenzen in °C:	-30 - +60
Gewicht vol in kg:	13,8
Afmetingen in mm:	330 - 680
Spuitduur (sec):	22
Keurmerken:	CE-EN3 PED MED
RTK nummer:	2292

Brandblusser schuim 6 liter



De schuimblusser is een vorstbestendige blusser met een hoge vorstbestendigheid.

De blusser heeft een **grote slagkracht** dankzij de gerichte spuitstraal.

- Hoge vorstbestendigheid -30 graden
- Een sterke AFFF schuimlaag voorkomt herontsteking van de brandhaard
- 1 mm dikke PE coating zorgt voor een goede corrosiebestendigheid
- Getest op elektrische geleiding tot 1000V op 1 meter afstand
- Lange spuitduur en gebruiksvriendelijke blusser

Bediening van de schuimblusser

De schuimblusser is eenvoudig in gebruik. De blusser staat onder constante druk en kan hierdoor direct gebruikt worden.



Dit is in tegenstelling tot blustoestellen met binnenliggend CO₂-patroon, waarbij eerst de drukopbouw tot stand moet komen.

Bediening is als volgt:

- 1: Borgpen verwijderen
- 2: Slang/spuitmond op de brandhaard richten
- 3: Knijpventiel inknijpen. Als het knijpventiel wordt losgelaten, wordt de blusstraal onderbroken.

Het schuimblustoestel mag na gebruik niet terug op zijn plaats gehangen worden, want **elk toestel is slechts eenmalig te gebruiken**.

Het toestel moet direct na gebruik door een REOB-erkend onderhoudsbedrijf hervuld worden.

Het toestel is onderhevig aan een **jaarlijkse onderhoudsbeurt** (volgens de NEN 2559) en moet uitgevoerd worden door een REOB-erkend onderhoudsbedrijf.

Het wordt aanbevolen om tussentijds te controleren of de manometer nog in het groene vlak staat en de verzegeling niet is verbroken.

Specificaties

Blusstof: 6 liter Neuf foam FO

Ratin: 21A - 144B

Temperatuur grenzen in °C: -30 - 60

Gewicht vol in kg: 11,5 kg

Afmetingen in mm: 225 x 560

Spuitduur (sec): 46

Keurmerken: CE, EN3, MED, PED

Rijkstypekeurmerk: 2332

Veiligheidsartikelen

Oogspoelfles



Met de **oogspoelfles** kan kortstondig het oog gespoeld worden wanneer deze in aanraking is gekomen met (chemische) stoffen.

Indien in omgevingen met chemische stoffen gewerkt wordt, moet de oogdouche binnen zes seconden bereikbaar zijn. Het wordt aanbevolen 15 minuten te spoelen.

De **oogspoelfles** bevat **500 ml isotone (lichaamseigen-gelijkende) vloeistof** en is los op te bergen of te plaatsen in een wandhouder.

De fles is voorzien van een **oogkom** en **circa 2 jaar houdbaar**.



Verbandtrommel



De **verbandtrommel type B** voorziet in de basisbehoefte voor eerste hulpmiddelen.

Inhoud van de verbandtrommel:

- 2 Wondsnelverbanden 6 x 8 cm steriel
- 4 snelverbanden no. 1 steriel
- 2 snelverbanden no. 2 steriel
- 16 steriele gaaskompressen 1/16
- 10 steriele gaasjes 5 x 5 cm
- 2 alumed kompressen 10 x 10 cm steriel
- 2 pakjes watten á 10 gram
- 2 rollen synthetische watten 2 m x 10 cm

- 3 hydrofiel windsel 4 m x 6 cm
- 1 cambric windsel 4 m x 6 cm
- 1 cambric windsel 4 m x 8 cm
- 1 driekante doek
- 1 hechtpleister 5 m x 2,5 cm
- 1 gaaspleister 1 m x 6 cm
- 1 knievormige verbandschaar
- 3 veiligheidsspelden
- 1 flacon desinfecterende lotion
- 4 disposable handschoenen
- 4 verbandklemmen
- 1 pincet
- 1 mondmasker voor beademing

3M 8312 stofmasker P1



Het **3M 8312 stofmasker** zorgt voor een bescherming tegen lage stof- en dampniveaus op basis van water en olie, die in verschillende industriële toepassingen voorkomen. Ook kan het masker toegepast worden in andere werkomstandigheden waarbij FFP1 geëist wordt.

- Het masker heeft een **gecapitonneerde bekleding**. Dit wil zeggen dat de binnenkant zeer zacht is en het erg comfortabel aanvoelt voor de werknemers.
- Dankzij het **3M Cool Flow ventiel** wordt de opbouw van warmte in het masker verminderd zodat werknemers een comfortabele bescherming krijgen, zelfs in vochtige omstandigheden en hitte.
- Dankzij het geavanceerde **Electret filtermateriaal** is het voor de drager makkelijker om te ademen door het masker voor een comfortabelere bescherming.
- Het masker is inzetbaar **tegen stofdeeltjes tot 4x de grenswaarde**

3M 8322 stofmasker P2

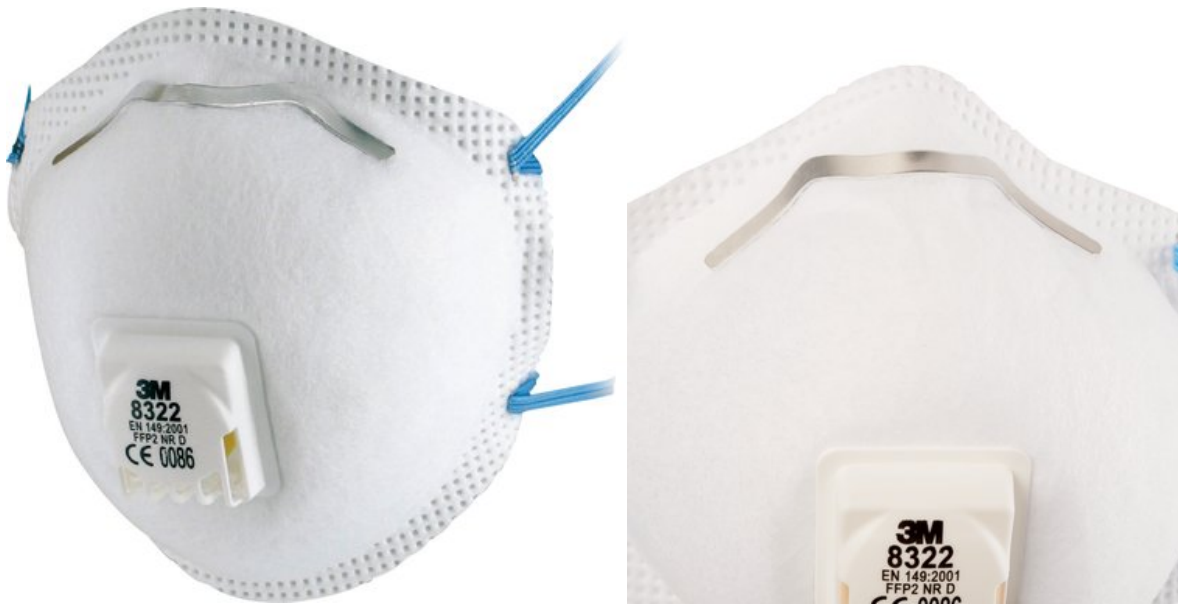

Het **3M 8322 stofmasker** heeft een **uitademventiel** en biedt **uitstekende adembescherming** tegen **stofdeeltjes tot 10 x de grenswaarde**.

- Het masker heeft een **comfortabele pasvorm** door de zachte kussenvoering.
- Cupvormig model
- Dankzij het **3M Cool Flow ventiel** worden de hitte en vocht opbouw verminderd voor een comfortabelere bescherming, zelfs in warme en vochtige omstandigheden.
- De hoofdbanden zijn gevlochten.
- De **M-neusklem** is snel en gemakkelijk rond de neus te vormen voor groter draaggemak
- De **constructie** van de buitenschaal is **extra duurzaam**
- Het **3M Electret filtermateriaal** zorgt ervoor dat er gemakkelijk door het masker geademd kan worden voor een comfortabele bescherming
- De kussenvoering is zeer zacht
- De **flexibele textuurrand** zorgt ervoor dat het stofmasker comfortabel en goed zit



3M 8833 stofmasker P3



Het **3M 8833 stofmasker** is een comfortabel masker met een **hoge bescherming tegen schadelijke stoffen**.

- **Herbruikbaar** en cupvormig model
- Dankzij het **3M Cool Flow ventiel** worden hitte en vocht opbouw verminderd voor een comfortabelere bescherming, zelfs in warme en vochtige omstandigheden.
- Gevlochten hoofdbanden
- De **M-neusklem** is snel en gemakkelijk rond de neus te vormen voor groter draaggemak
- De constructie van de buitenschaal is **extra duurzaam**
- Dankzij het **3M Electret filtermateriaal** kunnen dragers gemakkelijk door het masker ademen voor een comfortabele bescherming
- De zachte kussenvoering zorgt voor een prettig gevoel
- Het stofmasker is inzetbaar **tegen stofdeeltjes tot 50x de grenswaarde**

3M 9332 stofmasker P3



Het **3M 9332 stofmasker** is een **comfortabel en stijlvol**masker zonder dat de prestaties verminderen.

Dankzij de **innovatieve, nieuwe filtertechnologie** met **lage ademweerstand** is het mogelijk om met minder inspanningen door de ademhalingsbescherming te ademen.

Het masker **beschermt tegen stof en nevel** in een groot aantal industriële toepassingen en andere situaties die vragen om een **FFP3 bescherming**.

- De **AEM filtertechnologie** met lage ademweerstand vermindert de weerstand bij het ademen en het ademgemak/comfort en biedt effectieve filterprestaties.

- Het masker is geschikt voor **veel verschillende gezichtsvormen en -maten** en past zich aan de bewegingen van het gezicht aan. Hierdoor verbetert het draagcomfort. Tevens is het masker eenvoudig op te bergen.

- **Het gebogen neuspaneel** sluit goed aan op de neus- en oogcontouren. Ook biedt het neuspaneel een goed gezichtsveld en verbetert het de compatibiliteit met brillen.

- De **innovatieve kinband** is ontworpen om eenvoudig op te zetten en het masker aan te passen op het gezicht. Dit zorgt voor meer draagcomfort.

- Dankzij **reliëf in het bovenpaneel** wordt de stroom van warme en vochtige uitgedemde lucht door het bovenpaneel geminimaliseerd en wordt het beslaan van brillen voorkomen.



- Het **3M Cool Flow ventiel** vermindert de opbouw van warmte in het masker. Dit biedt een comfortabele bescherming aan de werknemers, zelfs in vochtige omstandigheden en in hitte.
- De hoofdbanden houden het masker veilig op de plek en zorgen voor een **goede, comfortabele afdichting**. De hoofdbanden zijn voorzien van een kleurcode om de beschermingsgraad aan te geven. **Rood: FFP3** in overeenstemming met EN 149:2001 + A1:2009.
- De **hygiënische individuele verpakking** beschermt het masker tegen besmetting vóór gebruik. Dit is geschikt voor praktische opslag en om uit te delen op de werkvloer.

3M 4255 halfgelaatsmasker A2P3



- Het **3M 4255 halfgelaatsmasker** biedt een optimale bescherming tegen **organische dampen** met een **kookpunt lager dan 65 graden** en **stofdeeltjes in de industrie**.
- Het **halfgelaatsmasker** is goed uitgebalanceerd voor comfort tijdens langere gebruiksduur en is licht van gewicht.
- **Gebruiksklaar en onderhoudsvrij** halfgelaatsmasker
- Het zicht wordt niet belemmerd dankzij het gebruik van de **unieke filtertechnologie** waardoor een ontwerp met zeer laag profiel mogelijk is
- Het masker zit erg comfortabel dankzij de **zachte en getextureerde gelaatsafdichting**
- Goed uitgebalanceerd en licht van gewicht wat zorgt voor **comfort tijdens langere gebruiksduur**
- Aan weerszijden van het halfgelaatsmasker zijn **inademventielen** bevestigd en **grote, meerlagige koolstoffilters** om de ademweerstand te verlagen.
Dit samen met het **parabolische uitademventiel met lage weerstand** zorgt ervoor dat de warmteontwikkeling tegen wordt gegaan.
- Het lage profiel zorgt voor een **breed gezichtsveld en compatibiliteit**
- Het masker is **gebruiksvriendelijk**. Montage, onderhoud of registratie zijn niet nodig
- De nekband en het hoofdharnas kunnen makkelijk en veilig aangepast worden
- Het masker is gemaakt van **thermoplastisch elastomeer**
- Het maximaal productgewicht is 320 gram



3M 4277 halfgelaatsmasker ABE1P3



Het **3M 4277 masker** is een **gebruiksklaar en onderhoudsvrij halfgelaatsmasker** dat effectief en comfortabel beschermt tegen **organische- en anorganische dampen, zure gassen en stofdeeltjes in de industrie.**

- Het 3M 4277 halfgelaatsmasker is ontworpen met een **laag profiel** voor beter zicht
- Het materiaal is **zacht en hypoallergeen** en heeft **gezichtsafdichting met textuur**
- Het uitademventiel is centraal geplaatst voor het **effectief afvoeren van hitte en vocht**
- De nekbanden zijn eenvoudig te bevestigen en het hoofdstuk is verstelbaar
- Het 3M 4277 masker kan **één maand gebruikt worden** of tot ze beschadigd raken, de gasfilters verzadigd raken of de deeltjesfilter verstopt raken.
- Het 3M 4277 masker is een **lichtgewicht masker** met een **gebalanceerd ontwerp**

2M 6055 organische dampfilter set (2 st)



De **3M 6055** gas- en dampfilter beschermt tegen **organische dampen (A2)** met een **kookpunt >65 graden**.

Het masker is **geschikt voor de 3M half- en volgelaatsmaskers** uit de **6000** en **7000** serie.

De **bayonet aansluiting** op de filter zorgt voor een snelle en veilige bevestiging van de filters.



3M 5935D stoffilter P3 (2 st)



De **3M 5935 stoffilter P3** zorgt voor een **maximale adembescherming tegen stof en nevel op olie- en waterbasis**. Het **bajonetkliksysteem** zorgt voor een precieze en veiligere vergrendeling.

- De 3M 5935 stoffilter beschermt tegen stof en nevel op olie en- waterbasis
- De filter is **trapezoidaal gevormd** en is gemaakt voor gebruik met de 3M gas- en dampfilters uit de 6000 serie
- De 3M 501 houder houdt de filters op de plek
- Het **bajonetkliksysteem** zorgt voor een **precieze en veiligere vergrendeling**
- De filter heeft een **uitstekend gezichtsveld** en is **zeer licht van gewicht**
- De filter is te gebruiken met de 6000 serie en de 7000 serie half- en volgelaatsmaskers
- Kleur: Wit

3M 501 filterkappen (2 st)



- De **3M 501 filterkappen (filterhouders)** zijn verpakt per set (2 st) en worden gebruikt om **stoffilters te monteren op gas- en dampfilters**
- De filterkappen zijn ook te gebruiken in combinatie met de filterkappen 603 om stoffilters direct te monteren op 3M half- en volgelaatsmaskers
- Kleur: Transparant



3M 1100 schuimoordopjes (2 st)



De **3M 1100 schuimoordopjes** hebben een **gemiddelde dempingswaarde van SNR 37 dB(A)**. Het zachte, vuil werende oppervlak zorgt voor betere **hygiëne, duurzaamheid en comfort**.

- Samenrolbare oordop
- De oordoppen zijn gemaakt van zacht, hypoallergeen polyurethaanschuim voor lage druk in het oor en optimaal comfort
- Door de conische vorm zijn ze voor de meeste gehoorgangen geschikt en gemakkelijk in te brengen
- Kleur: Oranje
- Gemiddelde dempingswaarde SNR 37 dB(A)

3M 2740 veiligheidsbril



De **3M 270 veiligheidsbril** is een **moderne bril** met **diverse verstelmogelijkheden** voor **extra comfort en oogbescherming**.

De veiligheidsbril heeft een **heldere lens** met **antikras** en **antidamp coating** en **veerscharnieren** voor een beter draaggemak.

- Heldere lens met blauw montuur
- Modern ontwerp met diverse verstelmogelijkheden voor extra bescherming en comfort
- Antidamp (AF) en antikras (AS) coating
- Dankzij de veerscharnieren is het mogelijk om de lenzen te kantelen voor beter draaggemak en een optimale pasvorm
- De veerlengte is instelbaar en zorgt voor een veilige en comfortabele pasvorm voor iedereen
- De bril zit zeer aangenaam dankzij zachte veertippen die de druk verlagen
- Lensmarkering: 2C-1.2 3M 1 FT
- Optische klasse 1 geschikt voor langdurig gebruik

Aanbevolen toepassing: Metaalproductie, constructie



3M 2720 veiligheidsbril



De **3M 2720 veiligheidsbril** heeft een **blauw montuur** met een **heldere lens**.

- Lenzen van polycarbonaat
- Antidamp (AF) en antikras (AS) coating
- Een lichtgewicht bril, zit zeer aangenaam en beschermd de ogen goed
- Lensmarkering: 2C-1.2 3M 1 FT

Schoeisel

Klompn PU open hiel



De onderkant van de **Simson klompn** is gemaakt van **Poly-urethaan**.

Hierdoor zitten de **klompn** erg **comfortabel** en wordt een **lange levensduur** van de **klompn** gewaarborgd.

De **klompn** hebben een **open hiel**.

Er is gezorgd voor **optimaal loopplezier** door het hout dat in de **zomer verkoeling** en in de **winter warmte** biedt.

Verkrijgbaar in de maten 36 t/m 48



Klompn PU dichte hiel



De onderkant van de **Simson klompn** is gemaakt van **Poly-urethaan**.

Hierdoor zitten de klompn erg **comfortabel** en wordt een **lange levensduur** van de **klompn** gewaarborgd.

De **klompn** hebben een **dichte hiel**.

Er is gezorgd voor **optimaal loopplezier** door het hout dat in de **zomer verkoeling** en in de **winter warmte** biedt.

Verkrijgbaar in de maten 36 t/m 48

Laarzen Dunlop Purofort



De **Dunlop Purofort laars** biedt **bescherming en comfort** voor **alledaags gebruik**.

De laars voldoet aan de volgende eigenschappen:

- S5 classificatie

De S5 classificatie is de strengste categorie wat betreft de beschermende eigenschappen voor veiligheidsschoeisel.

S5 gecertificeerde laarzen hebben een beschermende middenzool en neus en een gesloten hiel.

Andere eigenschappen van S5 gecertificeerde laarzen zijn olie- en slipbestendigheid, schokdemping bij de hiel en antistatische eigenschappen.

De laarzen zijn getest en gecertificeerd met de Europese norm EN ISO 20345:2011

- SRA slipbestendige zool

SRA geclassificeerde laarzen zijn getst en gecertificeerd op slipbestendigheid op keramische vloeren welke bedekt zijn met verdunde zeepoplossingen.

Tijdens de tests wordt wrijvingscoëfficiënt gemeten tussen twee vlakken, zowel met een vlakke zool op een vlakke ondergrond als voor de hiel op een vlakke ondergrond. De resultaten geven een goede indicatie van de slipbestendigheid van de laarzen bij het gebruik op gladde tegelvlakken.

**- Comfort**

Dankzij het ontwerp van de laarzen worden een perfecte pasvorm en een optimaal draagcomfort gegarandeerd. Hierdoor kun je de laarzen iedere dag dragen.

- Waterdicht

De laarzen zijn 100% waterdicht.

- Oliebestendige zool

De buitenzool is bestand tegen olie. Hierdoor zullen eventuele gevolgen van olieachtige substanties een minimale impact hebben op de beschermende eigenschappen van de laars.

- Chemisch resistent

De laarzen bieden bescherming tegen diverse chemicaliën.

- Schokdemping

De laarzen bieden schokdemping. Ze absorberen energie in het hielgebied zodat de voeten minder wordt belast tijdens het lopen.

Op deze manier wordt het risico op blessures verlaagd.

Beschikbaar in de maten 38 t/m 47

Werkschoenen Steitz Secura hoog model



De **werkschoenen Steitz Secura** zijn voorzien van de volgende eigenschappen:

- Stalen neus
- Stalen tussenzool
- Actief ademende **Secura-tex voering**
- Perbunan **VX zool** met **Flex-zone** met draaipunt
- PU overneus
- Dichte tong
- Aan het gewicht aangepaste **Secura Vario** demping

De werkschoenen zijn voldoen aan de normering: **EN345 S3 (veiligheidsschoeisel)**

Technische eigenschappen:

Materiaal: Rundleder

Kleur: Zwart/blauw

Maten: 38 t/m 48



Werkschoenen Steitz Secura laag model



De **werkschoenen Steitz Secura** zijn voorzien van de volgende eigenschappen:

- Stalen neus
- Actief ademende **Secura-tex voering**
- Perbunan **VX zool** met **Flex-zone** met draaipunt
- PU overneus
- Dichte tong
- Aan het gewicht aangepaste **Secura Vario** demping

De werkschoenen zijn voldoen aan de normering: **EN345 S3 (veiligheidsschoeisel)**

Technische eigenschappen:

Materiaal: Rundleder

Kleur: Zwart/blauw

Maten: 38 t/m 48

Fruit en boomkwekerij

Oogsten

Heijmul plukemmer klein 10/12 kg



De **Heijmul plukemmer** heeft een **lichte en stevige aluminium romp** met een **schuimvoering** voor optimale bescherming van het fruit.

De plukemmer is gemaakt van **aluminium** en heeft een inhoud van **10 tot 12 kg**.



Heijmul plukemmer groot 12/14kg



De **Heijmul plukemmer** heeft een **lichte en stevige aluminium romp** met een **schuimvoering** voor optimale bescherming van het fruit.

De plukemmer is gemaakt van **aluminium** en heeft een inhoud van **12 tot 14 kg**.

Heijmul plukemmer klein 10/12 kg geplastificeerd



De **Heijmul plukemmer** heeft een **lichte en stevige aluminium romp** met een **schuimvoering** voor optimale bescherming voor het fruit.

De plukemmer is **geplastificeerd** en heeft een inhoud van 10 tot 12 kg.



Heijmul plukemmer groot 12/14 kg geplastificeerd



De **Heijmul plukemmer** heeft een **lichte en stevige aluminium romp** met een **schuimvoering** voor optimale bescherming voor het fruit.

De plukemmer is **geplastificeerd** en heeft een inhoud van **12 tot 14 kg**.

Heijmul plukemmer kersen



De **kersenplukemmer van Heijmul** is een **halfronde aluminium emmer** die voor de buik of zijdelings gedragen kan worden met behulp van een **standaard gekruiste katoenen draagriem**.

Dankzij de **korte weglegafstanden**, wordt een zeer efficiënte manier van plukken gestimuleerd.

De kersenplukemmer kan ook gebruikt worden voor ander fruit zoals pruim, abrikozen etc.

Inhoud: 12 liter



Heijmul plukkist 2 klep met touw



De **Heijmul plukkist met dubbele klep** is **licht, stevig en eenvoudig in gebruik**, waardoor het gebruikersgemak gegarandeerd wordt.

Dankzij de **stevige aluminium kist** met een **beschermende laag schuimrubber** wordt het fruit optimaal beschermd.

Dit model plukkist heeft **twee kleppen met touw** en is voorzien van een **antislip PVC binnenwerk** en een **dikke laag waterafstotend schuim**.

De **handgrepen** zijn gemaakt van **geanodiseerd aluminium** waardoor zwarte aanslag op de handen wordt voorkomen.

Model: Twee kleppen

Inhoud: 15kg

Gewicht: 2,7kg

Afmetingen: 58 x 32 x 26 cm

Heijmul plukwieler



De **Heijmul aluminium plukwieler** heeft twee wielen en twee slee pootjes.

Maximale belasting: 200 kg

Gewicht: 9,6 kg

De Heijmul plukwieler is de beste ondersteuning bij het plukken van uw fruit.

De zeer lichte aluminium constructie is stevig en goed hanteerbaar.

De grote oppervlakte vormt een stabiel platform waardoor u ook de toppen in een keer kunt mee plukken.

De Heijmul plukwieler is universeel toepasbaar, ook bijvoorbeeld voor de snoei.



Pluktrap met plateau



Pluktrappen voorzien van **plateau**.

De pootjes van de trap zijn voorzien van een balkje zodat de trap niet in de grond zakt tijdens het oogsten.

Verkrijgbaar in 5 maten:

2 tree + plateau

3 tree + plateau

4 tree + plateau

5 tree + plateau

6 tree + plateau

Pluktrap 3 poot



De Driepoot plukladder is beschikbaar in de volgende maten:

Aantal sporten	Stahoogte	Ladderlengte
5 sporten	1,22 meter	2,23 meter
6 sporten	1,45 meter	2,48 meter
7 sporten	1,68 meter	2,74 meter
8 sporten	1,91 meter	3 meter



Markeren

Markeurs ruitvorm geel



De **markeurs** zijn makkelijk te vouwen en nemen altijd de **originele vorm** terug aan.

Markeurs worden vaak gebruikt in **proefvelden**.

Afmetingen: 735 mm x (132 x 132 mm)

Markeurs ruitvorm wit



De **markeurs** zijn makkelijk te vouwen en nemen altijd de **originele vorm** terug aan.

Markeurs worden vaak gebruikt in **proefvelden**.

Afmetingen: 735 mm x (132 x 132 mm)



Markeurs rond groot geel

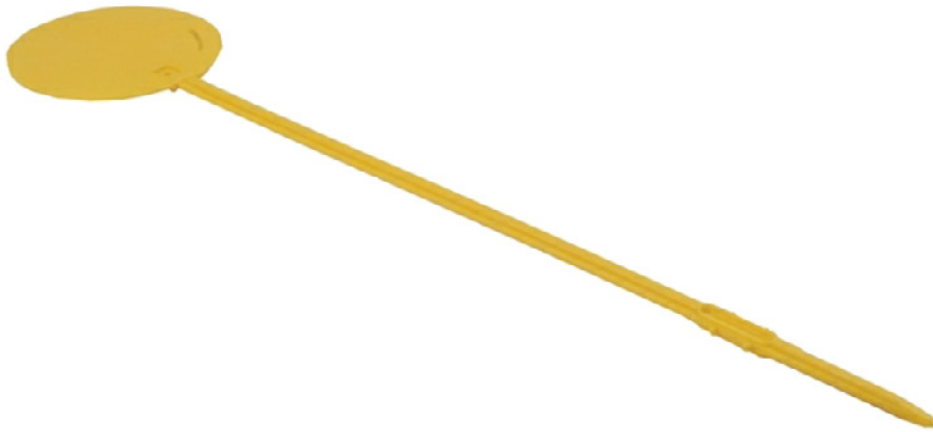

De **ronde markeurs** zijn dankzij hun **lengte** en **duurzaamheid** zeer geschikt voor het uitzetten van **proefvelden**.

Afmeting: Lengte 75 cm

Meten

Sorteermaat aluminium 90 - 105

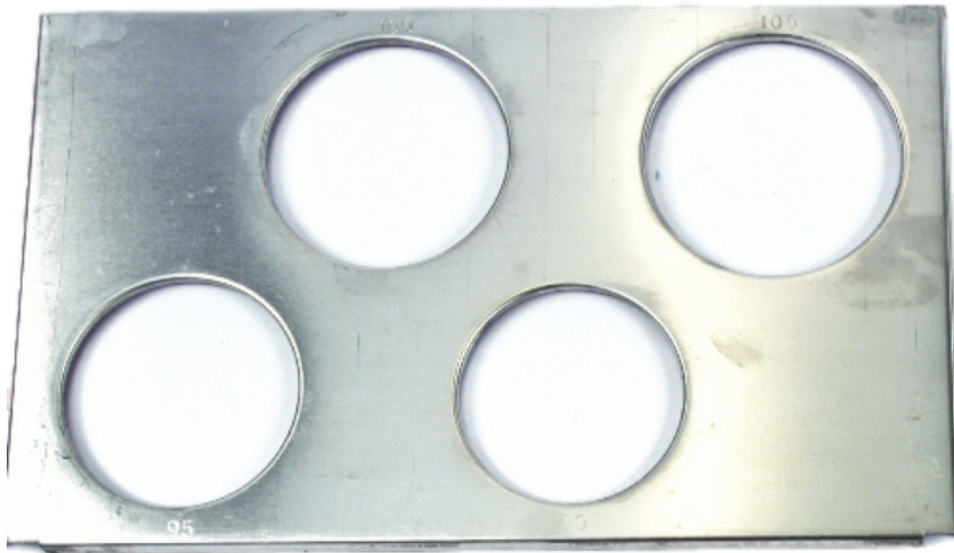

Sorteermaat van aluminium 90-105 mm



Sorteermaat aluminium 45 – 85

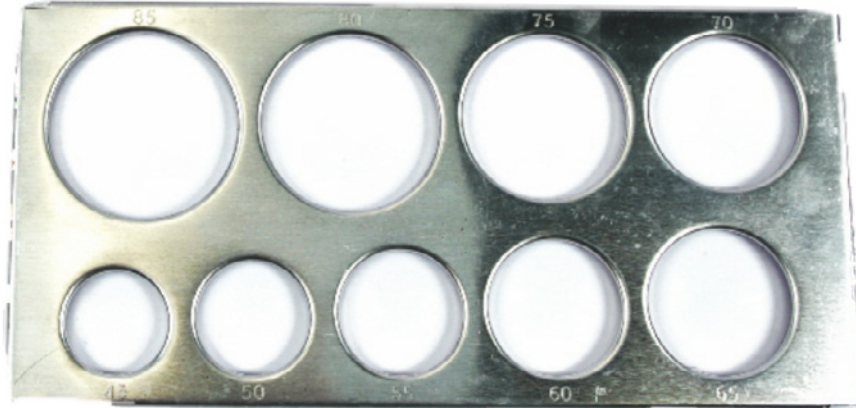

Sorteermaat van aluminium 45 – 85 mm

Sorteerringenset plastic 90 – 110



Sorteerringenset van **plastic** met de volgende maten:

90-95-100-105-110 mm



Sorteerringenset 45 – 85



Sorteerringenset van **plastic** met de volgende maten:

45-50-55-60-65-70-75-80-85 mm

Boomkwekerij

Flexiband

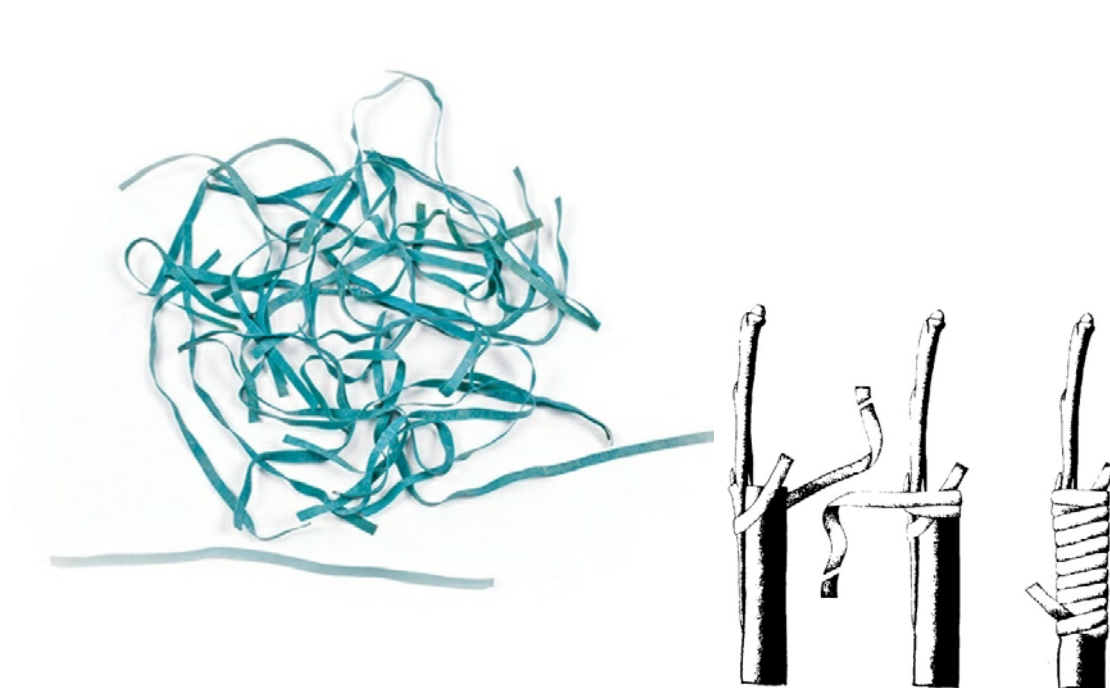

Flexiband is gemaakt van **rubber** en wordt gebruikt voor het **oculeren en enten van coniferen, fruit en sierbomen**.

De flexiband zit verpakt in zakjes van 1 kg.



Medi-film strips



De **Medi-Film strips** kunnen tot **8 x de lengte** worden uitgetrokken zonder elasticiteit te verliezen.

De strips hoeven niet geknoopt te worden en los gesneden te worden.

Geschikt voor het **dichtbinden van enten**.

Beschikbare maten:

3 cm x 5 cm 35 meter per rol, 650 stuks per rol

3 cm x 7 cm 35 meter per rol, 470 stuks per rol

3 cm ongeperforeerd

Ribbonstrips

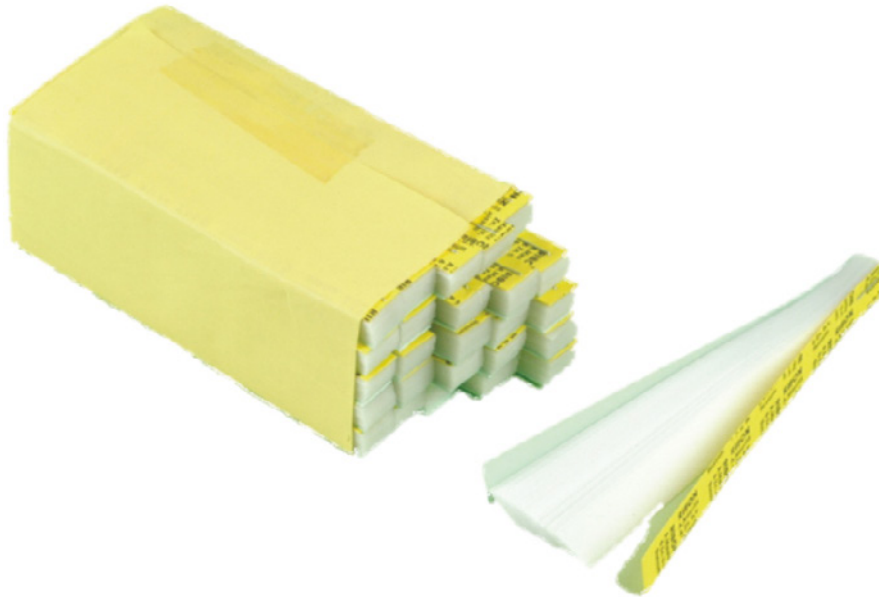

Verkrijgbaar in de maten:

1,5 cm x 25 cm 100 stuks per bosje

1,5 cm x 30 cm 100 stuks per bosje

1,5 cm x 40 cm 100 stuks per bosje



Spuiten

Solo 402



De **Solo 402** is een **professioneel uitgeruste compacte hobby-handspuit** die **veelzijdig ingezet** kan worden.

De **robuuste pomp** bereikt na slechts enkele slagen de vereiste werkdruk.

De sproeikop heeft een holle kern en kan versteld worden van een **scherpe straal tot een fijne nevel**.

Het is ook mogelijk om **op de kop te werken** met de **standaard draaibare sproeikop**, waardoor de onderkant van bladeren ook zeer gemakkelijk bereikbaar zijn.

Solo 456



De **Solo 456 Classic** is een **handdrukspuit en draagbaar op de schouder**.

Het **reservoir** van de spuit is **7 mm dik** en heeft een **inhoud van 5 liter**.

De pomp met een inhoud van 340 cm³ levert in een paar pompslagen een werkdruk van **3 bar**.

De spuit is **robuust, eenvoudig** in gebruik en kan probleemloos worden gereinigd.

De Solo 456 heeft een grote vul- en reinigungsopening en de vulstand van de sproeivloeistof kan gemakkelijk worden afgelezen op het reservoir.

De spuit is gemaakt van **UV-bestendig kunststof**.



Solo 456 Pro



De **Solo 456 Pro** is een professionele drukspuit en is **draagbaar op de schouder**.

Het **reservoir** heeft een **7 mm dikke wand** en een **inhoud van 5 liter**.

De Solo 456 Pro heeft **VITON-afdichtingen**.

De **kunststof sproeilans** is **buigbaar** en heeft een **instelbare lengte tussen 50 en 90 cm**.

Dankzij een verstelbare sproeier met holle kern en een vlakstraalsproeier wordt doelgericht werken mogelijk gemaakt.

De verstelbare sproeier en de vlakstraalsproeier zijn beide van **kwitatief hoogwaardige messing**.

Solo 425



De **Solo rugspuit 425 Classic** is een instapmodel onder de rugspuiten van Solo.

De rugspuit heeft een **betrouwbare zuigerpomp** en een **reservoir van 15 liter**.

De onderdelen hebben een lange levensduur en hebben minimaal onderhoud nodig.

Dankzij de grote vulopening en de soepel lopende pomp is de Solo 425 aangenaam om mee te werken.



Solo 475



De **Solo rugspuit 475 Classic** is een instapmodel onder de rugspuiten van Solo.

De rugspuit heeft een **betrouwbare membraanpomp** en een **reservoir van 15 liter**.

De onderdelen hebben een **lange levensduur** en hebben hierdoor **minimaal onderhoud** nodig.

Dankzij de grote vulopening en de soepel lopende pomp is de Solo 475 erg fijn om mee te werken.

Solo 473D



De **Solo rugspuit 473D** is een **instapmodel** onder de rugsproeiers van Solo.

De rugspuit heeft een **betrouwbare membraanpomp** en een **reservoir van 12 liter**. Hierdoor kunnen gewasbeschermingsmiddelen makkelijk verspreid worden.

De Solo 473D staat, dankzij de **solide techniek**, garant voor een **lange levensduur**.

De rugspuit heeft een **grote vulopening** en een **soepel lopende mond**, waardoor de rugspuit aangenaam is om mee te werken.

Specificaties:

- Inhoud reservoir 12 liter
- Duidelijk zichtbare vulstand van de sproeivloeistof
- Membraanpomp
- Grote vulopening voor gemakkelijk te kunnen legen, vullen en reinigen
- Kunststof lans van 50 cm
- Eenvoudige draagriemen
- Leeggewicht 4,2 kg



Solo 473P



De **Solo rugspuit 473P** is een **instapmodel** onder de rugsproeiers van Solo.

De rugspuit heeft een **betrouwbare zuigerpomp** en een **reservoir van 12 liter**. Hierdoor kunnen gewasbeschermingsmiddelen makkelijk verspreid worden.

De Solo 473P staat, dankzij de **solide techniek**, garant voor een **lange levensduur**.

De rugspuit heeft een **grote vulopening** en een **soepel lopende mond**, waardoor de rugspuit aangenaam is om mee te werken.

Specificaties:

- Inhoud reservoir 12 liter
- Duidelijk zichtbare vulstand van de sproeivloeistof
- Zuigerpomp
- Maximale spuitdruk 6 bar
- Grote vulopening voor gemakkelijk te kunnen legen, vullen en reinigen
- Kunststof lans van 50 cm
- Eenvoudige draagriemen

- Leeggewicht 4,2 kg

Solo 421



Met de **granulaatstrooier 421 van Solo** kunnen eenvoudig **meststoffen, zaad, strooizout, olieabsorbens, reinigingsmiddelen, gegranuleerde kalk, vogelvoer, zand, wildvoer etc.** gelijkmatig verspreid worden.

De **verdeelplaat draait gelijkmatig rond** en wordt met een **slinger aangedreven**.

Hierdoor wordt een **gelijkmatige verdeling van het granulaat** gewaarborgd.

De Solo granulaatstrooier is ideaal om over **moelijk begaanbaar terrein te gebruiken** waar een strooier op wielen bijvoorbeeld minder geschikt zou zijn.

Er kan **maximaal 9 kg gegranuleerd materiaal** worden gestrooid met de Solo 421.

De **strooirichting en het debiet zijn beide instelbaar**.

De granulaatstrooier kan voor het lichaam worden gedragen.

Dankzij de **grote opening** wordt **vullen gemakkelijker** en het **grote schroefdeksel** beschermt de gebruiker tegen inademen van schadelijk stof.



Specificaties:

- Inhoud strooiemateriaal 9 kg.

- Grote opening van het reservoir, waardoor de granulaatstrooier makkelijk geleege en gereinigd kan worden.

- Strooizout, olieabsorbens, reinigingsmiddel, meststoffen, zaden, zand, kalk etc. kunnen allemaal gestrooid worden met de granulaatstrooier.

- Robuust geïntegreerd roermechanisme.

- Strooihoeveelheid en strooirichting zijn gemakkelijk in te stellen.

- Corrosievrij.

- Draaggordel aanwezig, strooier wordt vooraan gedragen.

- Verdeelplaat met grote lamellen voor een gelijkmatige dosering.

- Soepel lopende slingeraandrijving.

Solo 416 LI



De **Solo 416 LI** is een **accuspuiter** met een **inhoudsreservoir van 20 liter**.

De **Solo 416 LI** is **emissieloos en fluisterzacht** en heeft een **zeer vast UV-bestendig kunststof vervaardigd reservoir**.

De accuspuiter is **erg krachtig** dankzij de **in twee standen schakelbare 12 V pomp met een maximale druk van 4,3 bar**. Hierdoor kan er voor de nodige druk en een groot debiet gezorgd worden.

Dankzij het **lage leeggewicht** wordt onvermoeibaar werken gegarandeerd.

De **accu** kan, als deze leeg is, **gemakkelijk** weer worden **opgeladen** met de meegeleverde oplader.

Dankzij het **comfortabele, gecapitonneerde draagsysteem met brede schouderbanden**, is het een erg **comfortabele accuspuiter** om mee te werken.

Specificaties:

- Inhoud reservoir 20 liter.
- Duidelijk zichtbare vulstand van de spuitvloeistof.
- Her oplaadbare Lithium-Ion batterij 11,1 V -- 7,8 Ah.
- Snelle oplaadtijd batterij (3 uur).



- De werkduur met volle batterij is circa 3 uur.
- Sproeidruk is regelbaar in 2 posities.
- De sproeidebiet is 1,07 l/min of 1,42 l/min (stand 1 of 2).
- Telescopische lans (50 tot 90 cm) met manometer.
- Conische messing sproeikop en platte sproeikop.
- Comfortabele draagriem met rugkussen en ceintuur.
- Leeggewicht is 5,2 kg.

Solo 417



De **Solo 417** is een **accuspuiter** met een **inhoudsreservoir van 18 liter**.

De **Solo 417** is **emissie loos en fluisterzacht** en heeft een **zeer vast Uv-bestendig kunststof vervaardigd reservoir**.

De accuspuiter is **erg krachtig** dankzij de **in twee standen schakelbare 12 V pomp met een maximale druk van 4,3 bar**. Hierdoor kan er voor de nodige druk en een groot debiet gezorgd worden.

Dankzij het **lage leeggewicht** wordt onvermoeibaar werken gegarandeerd.

De **accu** kan, als deze leeg is, **gemakkelijk** weer worden **opgeladen** met de meegeleverde oplader.

Specificaties:

- Inhoud reservoir 18 liter.
- Duidelijk zichtbare vulstand van de spuitvloeistof.
- Her oplaadbare lood-gel batterij 12 V -- 7,2 Ah.
- Snelle oplaadtijd batterij (3 uur).
- De werkduur met volle batterij is circa 3 uur.
- Spsuitdruk is regelbaar in 2 posities.



- De spuitdebiet is 1,07 l/min of 1,42 l/min (stand 1 of 2).
- Kunststof spuitlans van 50 cm.
- Platte spuitkop.
- Eenvoudige draagriemen
- Leeggewicht is 7,6 kg.

Selector 90 cm compleet (33291)



De **Selector** wordt gebruikt voor het **selectief bestrijden** van onkruid door middel van het onkruid **handmatig aan te stippen**.

Er wordt een **combinatie van glyfosaat met water** gebruikt om het onkruid aan te stippen. Hierbij moet wel de juiste verhouding tussen glyfosaat en water aangehouden worden.

De **vloeistof kan rood gemaakt worden** met behulp van **signaalvloeistof**. Hierdoor wordt de vloeistof duidelijk herkenbaar en kan men zien waar men al aangestipt heeft.

- De Selector is een uniek model en heeft geen kogels en veertjes.
- Dankzij het zeefstysteem is de Selector ongevoelig voor vuil
- De Selector is gemaakt van hoogwaardige kwaliteit kunststof en is hierdoor erg licht in gewicht
- De Selector is nauwkeurig om te doseren
- De Selector is eenvoudig te monteren en te demonteren
- Per liter glyfosaat kunnen er 40.000 tot 80.000 planten aangestipt worden. De Selector is dus erg zuinig in gebruik.
- De Selector is beschikbaar in 3 maten:
 - Normaal: 90 cm
 - Verkort (voor ruggen- of beddenteelt): 60 cm



- Kort (voor selectie in bloembollen): 30 cm

De Selector kan in de volgende gebieden toegepast worden:

- Doding van aardappelopslag
- Correctie van onkruidbestrijding
- Pleksgewijs in grasland
- Bestrijding van wortelonkruiden
- Selecteren in graszaad
- Selecteren in bloembollen
- Openbaar groen/tulpen

Floret



De **floret** wordt gebruikt voor **onkruidbestrijding** of om te **selecteren in bloembollen**.

De **korte lans** is namelijk voldoende om geselecteerde planten de juiste hoeveelheid middel te geven.

De floret is **compact en eenvoudig in gebruik**.

De floret is **eenvoudig te monteren en demonteren** en zeer zuinig in gebruik.

Het **korte model** van de floret maakt de floret **ideaal voor selectie in bloembollen**.



Weed Injector



De **Weed Injector** is een **nieuwe ergonomische injectiemethode** om de **Japanse duizendknoop effectief te bestrijden**.

Te gebruiken voor **professionele toepassing**.

De Weed-Injector bestaat uit:

- 2 injectiespuiten (long + short)
- 2 vloeistofcontainers (500 + 1000 ml)
- 5 no block naalden (anti verstopping)

Zuwa onkruidstrijker 315 T



De **Zuwa onkruidstrijker 315 T** kan gebruikt worden om **selectief onkruid te bestrijden**.

De onkruidstrijker heeft een **touw van 15 cm** en de stok kan gevuld worden met herbicide.

De Zuwa onkruidstrijker heeft een **inhoud van 0,6 liter** en een **werkbreedte van 15 cm**.



Zuwa onkruidstrijker 320 T



De **Zuwa onkruidstrijker 320 T** kan gebruikt worden om **selectief onkruid te bestrijden**.

De onkruidstrijker heeft een **touw van 20 cm** en de stok kan gevuld worden met herbicide.

De Zuwa onkruidstrijker heeft een **inhoud van 0,6 liter** en een **werkbreedte van 20 cm**.

Spuitaccessoires

Solo 4900457 Carbonlans 60 – 120 cm



Solo telescopische carbonspuitlans 60 – 120 cm, passend voor: 456, 457, 461, 462, 463, 425, 473P, 435, 475, 473D, 485, 432 en 416.



Solo 4900525 Hoogstraal spuitdop kunststof



Solo 4900514 Sputboom 60 cm





Solo 4900428 Sputlans messing 75 cm



Solo 4900430 Sputcap wit





Solo 4900450 Verlenging buigzaam 15 cm



Solo 4900519 Sputlans messing 50 cm





Solo 4900299 Sputboom aluminium met 4 doppen



Solo 4900628 Telescopische lans 25-50 cm





Solo 4900528 Boomsputlans messing tweedelig 150 cm

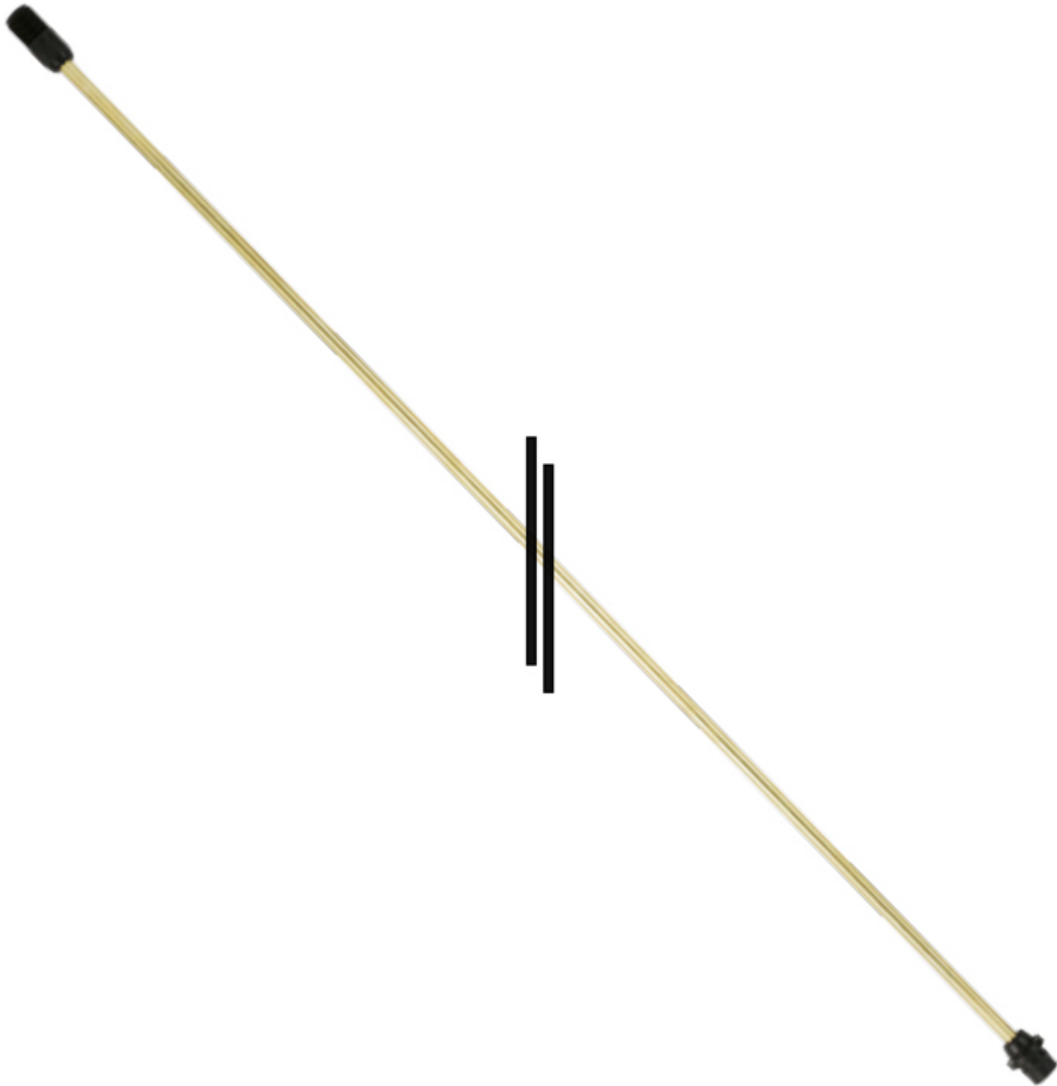

Solo 4900513 Lansverlengstuk 50 cm

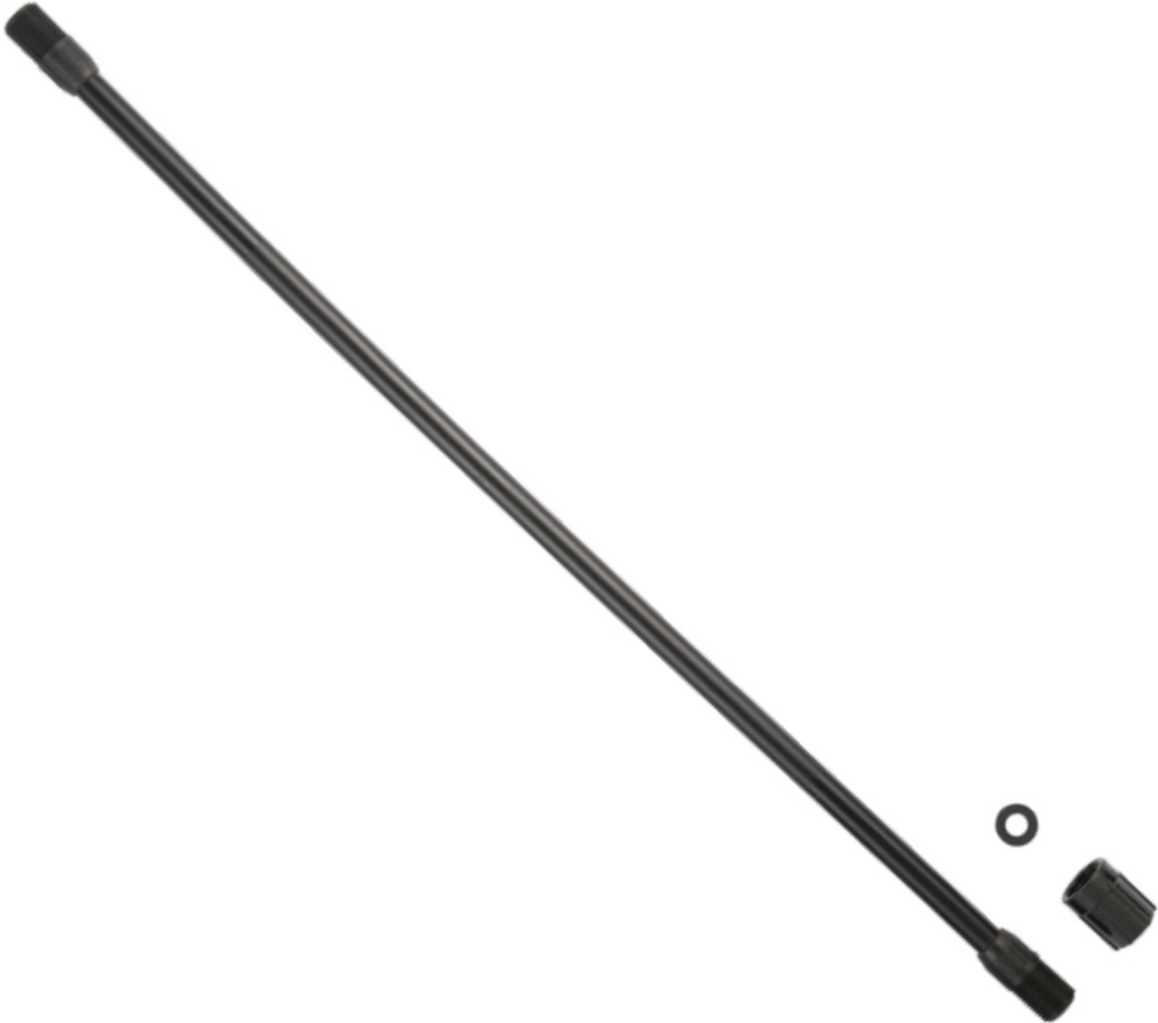



Solo 4900439 Sputlans pvc + dop



Solo 4900512 Overdrukventiel





Solo 4900477 Dubbele spuitkop



Solo 4900574 Spsitdopset compleet met bocht





Solo 4900478 Messing spuitlans uitschuifbaar 57-100 cm



Solo 4900449 Sputlans carbon 120 cm





Solo 4900445 Carbon spuitlans 120-230 cm



Solo 4900206 Hoogstraal dop messing





Solo 4900128 Minispuitkap



Solo 4900411 Flexibel T-stuk





Solo 4900599 Draagsysteem



Diversen

Vogelverschrikkers

Fluitband 500 meter per rol



Fluitband kan gebruikt worden tegen **alle soorten vogels en wild**.

Dankzij het strak gespannen lint, wat een **fluitend/zoemend geluid** geeft in de wind, worden vogels en wild afgeschrikt.

Een rol bevat 500 meter fluitband.



Black Hawk Kite incl. paal 13,5 meter



De **aluminium paal** is **13,5 meter lang** en bestaat uit **7 delen aluminium** met een **glasfiber top**.

De paal is gemakkelijk te monteren en te demonteren.

Plaatsing van de paal is mogelijk door met een grondboor een gat te maken van circa 75 cm diep. Er kan geen aarde in de paal komen dankzij de eindkap onderaan de buis.

De paal wordt geleverd in een mooie en gemakkelijke opbergtas.

Afmetingen: 8 cm x 170 cm

Gewicht: 8 kg

Black Hawk Kite incl. paal 10 meter



De **black Hawk Kite** is een vlieger die lijkt op een roofvogel en wordt geleverd met een **uitschuifbare paal van 10 meter** en een **grondanker** (geen parasolvoet).

De vlieger heeft een **spanwijdte van 140 cm**.

Dankzij de hoogte van 10 meter is de vlieger uitermate geschikt voor in de fruitteelt, deze komt namelijk gemakkelijk boven de bomen uit.

Afmetingen: Paal 10 meter

Black Hawk Kite 140 cm x 83 cm

Gewicht: 3,5 kg



Black Hawk Kite incl. paal 7 meter



De **black Hawk Kite** is een vlieger die lijkt op een roofvogel en wordt geleverd met een **uitschuifbare paal van 7 meter** en een **grondanker** (geen parasolvoet).

De vlieger heeft een **spanwijdte van 140 cm**.

De black Hawk Kite kan ook op een dak gemonteerd worden, dit dient als volgt gedaan te worden:

Gebruik de bijgeleverde grondanker om de mast overheen te schuiven of gebruik een muurbeugel om aan de gevel te monteren waar de mast in wordt gezet, zodat de mast vrij kan bewegen.

Afmetingen: Glasfiber paal 7 meter

Black Hawk Kite 140 cm x 80 cm

Gewicht: 2,5 kg

Black Hawk Kite (reserve vlieger)



Reserve vlieger voor de Black Hawk Kite.



Laserop 3.0 incl. batterij, lader en koffer



De **Laserop 3.0** is een **laserzaklamp** met een **groene laserbundel** voor het **verjagen van vogels en andere ongewenste dieren**.

De Laserop is te gebruiken in de ochtend, avond en op 'donkere' dagen en werkt goed tot een daglicht sterkte van **20.000 lux**.

De groene laserbundel heeft in het donker een **bereik van meer dan 2 km**.

- Vogels en andere ongewenste dieren ervaren de groene laserbundel als dat ze met een stok worden geslagen. Hierdoor zullen de dieren altijd vluchten wanneer ze de laserbundel zien. Ook wennen ze niet aan de laserbundel en zullen ze, indien de Laserop vaker gehanteerd wordt, het perceel als een onveilig gebied beschouwen.

- Op vliegvelden hebben de vogelwachten al jarenlange ervaring met de Laserop.

De Laserop heeft het uiterlijk van een zaklamp. De bundel van de Laserop kan groter of kleiner gemaakt worden, maar zal nooit kleiner dan 5 cm in doorsnede worden. Hierdoor kunnen ook vogels op een niet al te groot afstand verjaagd worden.

De Laserop wordt geleverd inclusief twee oplaadbare batterijen met lader in een mooie en gemakkelijke koffer.

De Laserop is ook geschikt in de fruitteelt, voor het verjagen van de kraaiachtigen en zangvogeltjes.

Mini laser



De **mini laser** is gemaakt van **optische precisie lenzen** en van **hoogwaardige kwaliteit onderdelen**.

De mini laser kan toegepast worden als een **veilige, effectieve en stille vogelverjager** en is ideaal voor het gebruik in de agrarische sector of andere plaatsen waar geluid een probleem kan opleveren.

De mini laser heeft een **bereik van 1000 meter**.

Het is bewezen dat de mini laser succesvol is op de volgende punten:

- Akker- en tuinbouw
- Vee stallen
- Graanopslag
- Landgoederen
- Industriële installaties
- Stortplaatsen

Regelmatig gebruik van de mini laser zal ervoor zorgen dat de vogels minder snel terug komen.

De laser wordt geleverd inclusief een 18650 herlaadbare batterij + lader en een mooie koffer.

Afmetingen koffer: 31 cm x 7 cm x 22 cm

Gewicht koffer: 900 gr

Afmetingen laser: 3 cm x 19 cm

Gewicht laser: 300 gr



Reserve vlieger Terror Kite



De **reserve vlieger Terror Kite** kan gebruikt worden ter **vervanging van de vlieger van de Terror Kite**.

Hierdoor hoeft u geen complete Terror Kite aan te schaffen indien alleen de vlieger beschadigd is.

Reserve paal 7 meter glasfiber



Paal van **7 meter lengte** voor de **kite vogelverschrikkers**.



Reserve paal 10 meter glasfiber



Paal van **10 meter lengte** voor de **kite vogelverschrikkers**.

Scatterbird Mark 3 knalapparaat



De **Scatterbird Mark 3** is een **knalapparaat** en is de vernieuwde versie van de succesvolle Scatterbird 2.

De **Scatterbird Mark 3** is een apparaat dat voldoet aan een **uitstekende prijs/kwaliteitsverhouding** met **hoge prestaties**.

- Degelijk en goed ontwerp met weinig onderhoud
- Weer- en roestbestendig
- Betrouwbare elektronica
- Automatische ochtend- en avondstop
- Effectief bij hoge windsnelheden
- Eenvoudige bediening. Het aantal knallen is instelbaar, interval beheer is mogelijk met een keuze voor willekeurig.

De Scatterbird is leverbaar met de volgende opties:

- Poten om het apparaat van de grond te plaatsen, wat ervoor zorgt dat de volle sterkte van de knal wordt gehoord op grote afstand.



- Een optionele batterij. Dit wordt aanbevolen, om te voorkomen dat ongedierte of eventuele overstrooming schade aan de bedrading kan veroorzaken.

Geleverd zonder de opties:

- Interne accu

- Lader

- Poten

Afmetingen: 120 cm x 34,5 cm

Gewicht: 11,5 kg

Scatterbird Mark 4 knalapparaat



De Scatterbird Mark 4 is een nieuw knalapparaat welke is in te stellen met een app op de smartphone.

Instellingsmogelijkheden:

Elke dag een verschillend aantal knallen

- Interval kan elke dag anders zijn
- Keuze per dag: verschillende start- en stoptijden
- Keuze tussen elke dag actief of niet
- Programma laden d.m.v. Bluetooth
- Instelbaar geluidsniveau
- Mogelijkheid om 's nachts te laten knallen (i.v.m. nachtactieve dieren zoals wilde zwijnen)
- App met mogelijkheid diverse instellingen (per seizoen en/of locatie) op te slaan, mits u de GPS-locatiebepaling toestaat).
- Standaard geleverd met poten

Accu en bijpassende lader (Scatterbird)



De **interne accu en bijpassende lader van de Scatterbird Mark 3 knalapparaat** worden aanbevolen om te voorkomen dat ongedierte of eventuele overstrooming schade aan de bedrading kan veroorzaken.

De **bijpassende lader** wordt gebruikt voor het **opladen van de interne accu**.

Zorg ervoor dat de accu nooit helemaal leeg raakt, ook als het apparaat in de opslag staat.

Poten (Scatterbird)

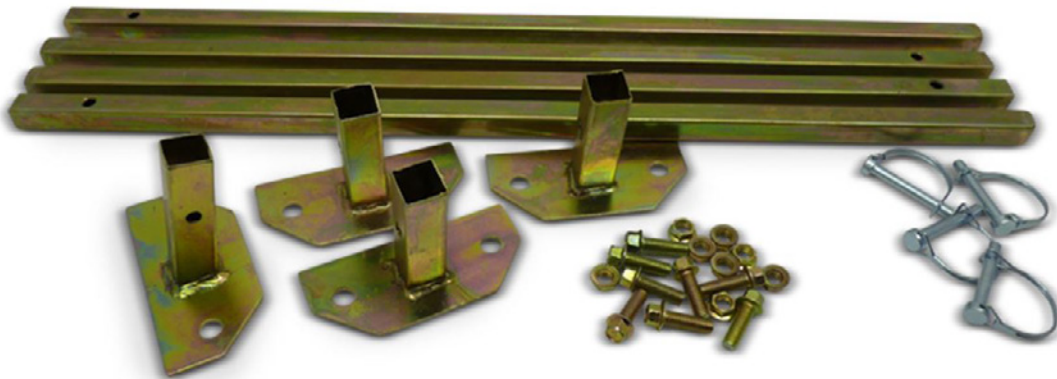

De **Poten** ten behoeve van de **Scatterbird Mark 3**, worden gebruikt om het apparaat **van de grond te plaatsen**.

Dit zorgt ervoor dat de volle sterkte van de knal kan worden gehoord op grote afstand.

Afmetingen: 4x 2 cm x 2 cm x 73 cm

Gewicht: 3,5 kg



Hawk Eyes



De **Hawk Eyes** is een **stille vogelverschrikker** en is eenvoudig op **alle locaties te plaatsen** en heeft **geen onderhoud** nodig.

De vogelverschrikker draait door de wind en heeft verschillende reflecterende vogelafwerende kleuren.

De modellen zijn weersbestendig en eenvoudig te monteren.

De Hawk Eyes worden aangedreven door de wind en zijn stil, waardoor deze ideaal zijn om binnen de bebouwde kom te plaatsen.

Voor optimale bescherming is het raadzaam om meerdere rode en gele Hawk Eyes strategisch op te stellen.

De Hawk Eyes zijn ideaal voor bijvoorbeeld op het land, bij vijvers of in boomgaarden en zijn ook uitermate geschikt om roofvogels bij uw kippen vandaan te houden.

Doseerspeer RVS



Met de doseerspeer is het mogelijk om **gecontroleerd en gedoseerd** bigbags te lossen. Bigbags met kunstmest, zaden en grind kunnen gedoseerd worden geleegd.

De doseerspeer maakt **simpel en snel** werken mogelijk **zonder verlies van inhoud**. Ook kan de doseerspeer **veilig** worden aangebracht vanaf een heftruck.

De doseerspeer is in vergelijking tot de vidbag **geheel van RVS** gemaakt.



Vidbag



Met een **Vidbag** is het mogelijk om **gecontroleerd en gedoseerd** bigbags te lossen. Bigbags met kunstmest, zaden en zelfs grind kunnen gedoseerd worden geleeagd.

De Vidbag maakt **simpel en snel** werken mogelijk **zonder verlies van inhoud**. Ook kan de Vidbag **veilig** worden aangebracht vanaf een heftruck.

De Vidbag is ideaal om bijvoorbeeld toe te passen in de landbouw, voedsel en industrie.

Technische gegevens:

Hoogte: 43 cm

Doorsnede: 140 mm

Doorstroming: 150/200n kg per minuut

Kleur: geel / groen

De Vidbag is bestand tegen uitwendige corrosie en meststoffen en de stalen componenten zijn uitgevoerd in RVS.

Gewasbeschermingskast groot model



De **gewasbeschermingskast** biedt de oplossing voor een **eenvoudige en veilige opslag** van gewasbeschermingsmiddelen op agrarische bedrijven, loonspuiters, gemeentelijke diensten, hoveniers e.d..

In de **gewasbeschermingskast** kan tot 400 kg/ltr producten opgeslagen worden volgens de huidige eisen **cpr 15-2** en **Eurepgap/Globalgap**.

Specificaties:

- Vloeistofdichte lekbak met aftapplug
- Diagonaal geventileerd
- Twee deuren
- Drie verdiepingen
- Afsluitbaar met cilinderslot
- Verplaatsbaar met heftruck of pompwagen
- Gestraalde en groene poedercoating

Afmetingen:

- Hoogte: 180 cm
- Breedte: 150 cm
- Diepte boven: 45 cm
- Diepte onder: 75 cm



Kunstmestbak met riem



Afmetingen: 620 mm x 390 mm

Inhoud: 20 L

Gewicht: 671 gr

Riem voor kunstmestbak



Losse riem voor kunstmestbak

Solo 421 Granulaat strooier



Met de **granulaatstrooier 421 van Solo** kunnen eenvoudig **meststoffen, zaad, strooizout, olieabsorbens, reinigingsmiddelen, gegraneerde kalk, vogelvoer, zand, wildvoer etc.** gelijkmatig verspreid worden.

De **verdeelpaat draait gelijkmatig rond** en wordt met een **slinger aangedreven**.

Hierdoor wordt een **gelijkmatige verdeling van het granulaat** gewaarborgd.

De Solo granulaatstrooier is ideaal om over **moeilijk begaanbaar terrein te gebruiken** waar een strooier op wielen bijvoorbeeld minder geschikt zou zijn.

Er kan **maximaal 9 kg gegraneerd materiaal** worden gestrooid met de Solo 421.

De **strooirichting en het debiet** zijn **beide instelbaar**.

De granulaatstrooier kan voor het lichaam worden gedragen.

Dankzij de **grote opening** wordt **vullen gemakkelijker** en het **grote schroefdeksel** beschermt de gebruiker tegen inademen van schadelijk stof.

Specificaties:

- Inhoud strooiemateriaal 9 kg.
- Grote opening van het reservoir, waardoor de granulaatstrooier makkelijk geleegd en gereinigd kan worden.
- Strooizout, olieabsorbens, reinigingsmiddel, meststoffen, zaden, zand, kalk etc. kunnen allemaal gestrooid worden met de granulaatstrooier.
- Robuust geïntegreerd roermechanisme.
- Strooihoeveelheid en strooirichting zijn gemakkelijk in te stellen.
- Corrosievrij.
- Draaggordel aanwezig, strooier wordt vooraan gedragen.
- Verdeelplaat met grote lamellen voor een gelijkmatige dosering.
- Soepel lopende slingeraandrijving



Pieper Does Pro Basis



De **Pieper Does Pro Basis** is gebaseerd op de bekende en betrouwbare **Pieper Does**.

De **Pieper Does Pro Basis** heeft echter een **betere digitale techniek**, zodat er een nog betere afstemming gemaakt kan worden voor de behandeling van aardappelen, knollen en bollen.

De **Pieper Does Pro Basis** heeft een **nieuw zeer groot pompbereik** en voldoet daardoor nog beter aan de eisen van deze tijd.

Dit komt doordat de gebruiker met één apparaat zeer kleine tot zeer grote productstromen goed kan behandelen met slechts één pompslang en één draaiknop.

De **pompafgifte** blijft door deze nieuwe techniek na jarenlang gebruik ook nog **zeer nauwkeurig**.

Dankzij de drukloze ultra fijne verneveling van uniforme druppels zorgt de **Pieper Does Pro Basis** voor een **optimale inzet en verdeling van de middelen**.

Hierdoor wordt er gezorgd voor een **minimaal middelverbruik en emissie** voor een maximale bescherming van het product.

Doordat er beter behandeld wordt in minder tijd, betekent dit dat er ook **minder kosten en meer opbrengst** zullen zijn. Bovendien zijn de **aanschaf- en onderhoudskosten laag**.

De **Pieper Does Pro Basis** is **zeer compact en eenvoudig in het gebruik**.

Toepassingen

- Knol- en bolbehandelingen
- Uniforme, ultra fijne druppels voor een perfecte bedekking
- Geschikt voor alle gangbare middelen/vloeistoffen, puur of verdund
- Één apparaat voor zeer kleine tot zeer grote productstromen
- V-nevelbeeld (optie), voor smallere werkbreedtes
- Voor het poten, tegen bewaarziektes, kieming en stof

Digitale techniek

- Geschikt voor 12 en 230 Volt (400 Volt optie)
- Helder digitaal display met afgifte in ml/min
- Nauwkeurige afgifte, ook na jarenlang gebruik

Zeer groot afgifte bereik

- Van 0 tot 24 l/uur (400 ml/min)
- Gehele pompbereik onder één knop, met één slang
- Middelen komen niet in aanraking met de pomp
- Functie retourpompen

Lage kosten

- Lage aanschaf- en onderhoudskosten
- Bedrijfszeker en onderhoudsarm
- Geen verstoppingen
- Lange levensduur

Eenvoud

- Spoelsysteem reinigt pomp t/m nevelkop
- Compact en gemakkelijk op te bouwen
- Eenvoudige bediening
- Auto-start/stop van pomp + nevelkop
- Geschikt voor productsensor
- Pomp zelf aanzuigend

Swingfog

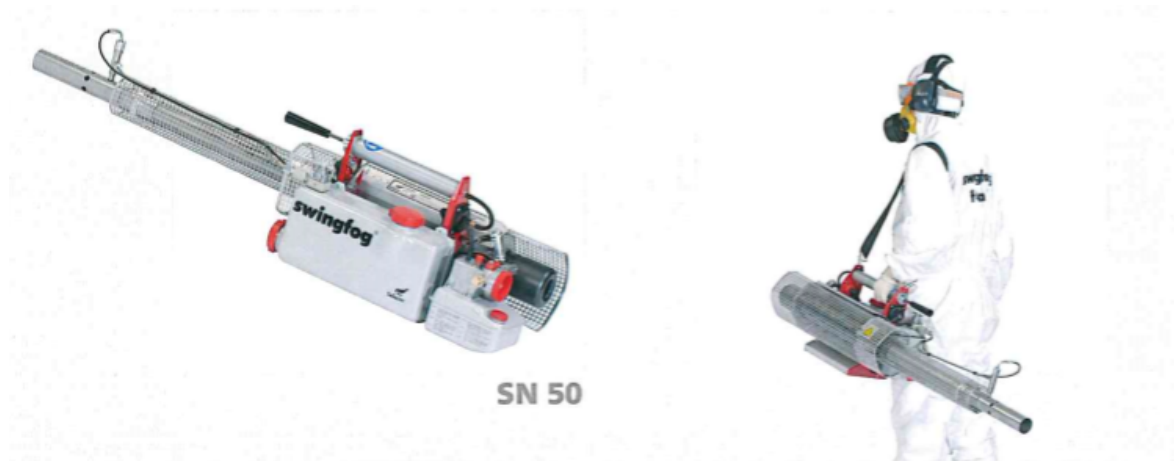

Werkstoftank van RVS,
inhoud 6,5 l, SWINFOG SN 50



Werkstoftank van polyethyleen,
inhoud 7 l, SWINFOG SN 50 PE



Werkstoftank van RVS,
inhoud 9 l, SWINFOG SN 50-10



Werkstoftank van polyethyleen,
inhoud 10 l, SWINFOG SN 50-10 PE



Standaard vernevelingspijp voor
werkstoffmengsels op oliebasis



Hoogvermogen vernevelingspijp
voor werkstoffmengsels op waterbasis

De **Swingfog** wordt in de landbouw veelvuldig ingezet voor het **vernevelen van kiemremmingsmiddelen in aardappelbewaarplaatsen**.

In de tuinbouw wordt Swingfog ingezet om **insecten en schimmels in kassen te bestrijden**.

Tevens zijn er diverse andere toepassingsgebieden zoals het vernevelen van geurstoffen in de stankbestrijding.

Technische specificaties

Swingfog SN 50 (alle uitvoeringen)

Vermogen verbrandingskamer	18,7 kW/25,4 PS (16.100 kcal/u)			
Brandstoftank	ca. 1,4 l.			
Roestvrijstaal, inhoud	ca. 0,12 bar			
Overdruk	tankstation: benzine normaal,			
Brandstof	loodvrij of met lood minimaal 74 octaan			
Benzineverbruik	ca. 2 l/uur			
Werkstoftank	<u>SN 50</u>	<u>SN 50 PE</u>	<u>SN 50-10</u>	<u>SN 50-10 PE</u>
Inhoud	6,5 l	7,0 l	9,0 l	10,0 l
(Nenninhoud volgens BBA/Julius Kühn-instituut)	(6,0 l)	(6,0 l)	(8,0 l)	(9,0 l)
Overblijvende technische resthoeveelheid	max. 0,2 l.			
Overdruk	ca. 0,3–0,35 bar (afhankelijk van sproeiergrootte)			
Ontsteking	elektronische ontstekingspoel 4 batterijen à 1,5 V in serie, minus aan massa (optionele accessoire)			
Sproelhoeveelheid (meting met water, ca.)	sproeier 0,7	10,0 l/uur		
	sproeier 0,8	14,0 l/uur		
	sproeier 0,9	17,5 l/uur		
	sproeier 1,0	20,5 l/uur		
	sproeier 1,1	23,5 l/uur		
	sproeier 1,2	27,0 l/uur		
	sproeier 1,4	32,0 l/uur		
	sproeier 1,7	42,0 l/uur		
Afmetingen	SN 50/ SN 50 PE:	133 x 29 x 33 cm		
	SN 50-10/ SN 50-10 PE:	133 x 34 x 33 cm		
Gewicht (leeg)	<u>SN 50</u>	<u>SN 50 PE</u>	<u>SN 50-10</u>	<u>SN 50-10 PE</u>
	8,75kg	8,7kg	9,1 kg	9,0 kg
Automatische werkstofsneluitschakeling	alle uitvoeringen ook met werkstofsneluitschakeling leverbaar (fabrieksmontage)			
Speciale types Swingfog SN 50 A	speciale neveluitlaat (fabrieksmontage) die in zeer kleine openingen in de grond (bv. voor bestrijding van bladsnijdersmieren) of in kleine openingen in gebouwen gestoken wordt			
Leverbaar met alle tanktypes met of zonder werkstofsneluitschakeling				
Standaard accessoires	vernevelingspijp werkstofsproeiers 0,8/ 1,0/ 1,2 (sproeier 1,0 gemonteerd) brandstoftrechter met zeef (maaswijdte 0,1 mm) werkstoftrechter met zeef (maaswijdte 0,1 mm) onderhoudsgereedschap reinigingsgereedschap reserveonderdelenset (pakkingen, o-ringen, membranen) draagriem gehoorbeschermingsdopjes (2 sets) bedieningshandleiding met onderdelenlijst			
Voor alle types				
Speciale accessoires (levering tegen betaling)	0,7/ 0,9/ 1,1/ 1,4/ 1,7			
Voor alle types	voor optimalisering van het druppelspectrum, geen neerslag en relatief grotere druppel voor deze uitvoering			
Werkstofsproeiers	alle uitvoeringen			
Hoogvermogen vernevelingspijp (alleen voor mengsels op waterbasis)	voor werkplaatsgebruik			
Geluidsdemper				
Manometerset				



Technische veranderingen voorbehouden.



Vliegenlamp Insect O Cutor F1



DEKKING

45 m²

TOEPASSINGSGEBIED

MAGAZIJN, OPSLAG,
VOORRAAD

De **Insect O Cutor F1** is een **robuuste, compacte vliegenlamp** en is ideaal voor keukens waar de ruimte beperkt is.

Dankzij het **eenvoudig te verwijderen rooster** kan deze vliegenlamp gemakkelijk worden schoongemaakt.

De F1 bestaat uit een metalen constructie met een degelijke **witte polyester afwerking** en kan aan de wand of aan het plafond worden gemonteerd.

Plaatsing op een tafel of werkblad is ook mogelijk. Voor het snel en eenvoudig reinigen of vervangen van de UV-lamp wordt een tool meegeleverd.

Onafhankelijk getest en gecertificeerd volgens **RoHS** en alle **relevante Europese standaard**.

Specificaties:

- 11 Watt

- Bereik 45 m²

- Gewicht 4,1 kg

- Afmetingen: 300 x 268 x 115 mm

Vliegenlamp Insect O Cutor F2



De **Insect O Cutor F2** is een **robuuste, compacte vliegenlamp** en is ideaal voor keukens waar de ruimte beperkt is.

Dankzij het **eenvoudig te verwijderen rooster** kan deze vliegenlamp gemakkelijk worden schoongemaakt.

De F2 bestaat uit een metalen constructie met een degelijke **witte polyester afwerking** en kan aan de wand of aan het plafond worden gemonteerd.

Plaatsing op een tafel of werkblad is ook mogelijk. Voor het snel en eenvoudig reinigen of vervangen van de UV-lamp wordt een tool meegeleverd.

Onafhankelijk getest en gecertificeerd volgens **RoHS** en alle **relevante Europese standaard**.

Specificaties:

- 22 Watt
- Bereik 90 m2
- Gewicht 4,6 kg
- Afmetingen: 300 x 360 x 115 mm



Losse lamp Insect O Cutor F1 (splintervrij)



De **Synergetic TGX11S** is een **losse lamp** voor de **vliegenlamp Insect O Cutor F1**.

De UV-lamp is **splintervrij**.

Specificaties:

- 11 Watt
- Gewicht 100 gram
- Lengte 200 mm

Losse lamp Insect O Cutor F2 (splintervrij)



De **Synergetic TGX11S** is een **losse lamp** voor de **vliegenlamp Insect O Cutor F2**.

De UV-lamp is **splintervrij**.

In een verpakking zitten 2 lampen

Specificaties:

- 11 Watt

- Gewicht 100 gram

- Lengte 200 mm



Embapol houtwormdood 750 ml (11625N)



Embapol houtwormdood heeft een **nawerking van 10 jaar**. Hierdoor komt er **10 jaar lang geen houtworm of boktor** meer in het hout.

Gebruiksaanwijzing:

- Het hout ontdoen van stof, vuil en boormeel. Zorg dat het droog is.
- Bij aantasting door de boktor moeten eerst de boorgangen open gestoken worden en het aanwezige boormeel zoveel mogelijk utigeborsteld worden.
- Voordat het hout met de Embapol behandeld gaat worden, dient eerst de aanwezige beits, verf of waslaag verwijderd te worden.
- De houtworm of boktor kan bestreden worden door middel van een drukspuitje, een kwast of een roller. Wel wordt er geadviseerd om altijd een masker op te doen.
- Controleer het hout na de bestrijding regelmatig (in ieder geval één jaar na bespuiting). Mocht er dan nog steeds houtworm of boktor in het hout zitten, dan dient op de plaatsen waar boormeel aangetroffen is, het hout plaatselijk opnieuw behandeld te worden.

Werkzame stof: Permethrin (2 gram per liter)

Embapol houtwormdood 2,5 L (11625N)



Embapol houtwormdood heeft een **nawerking van 10 jaar**. Hierdoor komt er **10 jaar lang geen houtworm of boktor** meer in het hout.

Gebruiksaanwijzing:

- Het hout ontdoen van stof, vuil en boormeel. Zorg dat het droog is.
- Bij aantasting door de boktor moeten eerst de boorgangen open gestoken worden en het aanwezige boormeel zoveel mogelijk utigeborsteld worden.
- Voordat het hout met de Embapol behandeld gaat worden, dient eerst de aanwezige beits, verf of waslaag verwijderd te worden.
- De houtworm of boktor kan bestreden worden door middel van een drukspuitje, een kwast of een roller. Wel wordt er geadviseerd om altijd een masker op te doen.
- Controleer het hout na de bestrijding regelmatig (in ieder geval één jaar na bespuiting). Mocht er dan nog steeds houtworm of boktor in het hout zitten, dan dient op de plaatsen waar boormeel aangetroffen is, het hout plaatselijk opnieuw behandeld te worden.

Werkzame stof: Permethrin (2 gram per liter)

Embasol houtwormdood 5 L (11625N)



Embasol houtwormdood heeft een **nawerking van 10 jaar**. Hierdoor komt er **10 jaar lang geen houtworm of boktor** meer in het hout.

Gebruiksaanwijzing:

- Het hout ontdoen van stof, vuil en boormeel. Zorg dat het droog is.
- Bij aantasting door de boktor moeten eerst de boorgangen open gestoken worden en het aanwezige boormeel zoveel mogelijk utgeborsteld worden.
- Voordat het hout met de Embasol behandeld gaat worden, dient eerst de aanwezige beits, verf of waslaag verwijderd te worden.
- De houtworm of boktor kan bestreden worden door middel van een drukspuitje, een kwast of een roller. Wel wordt er geadviseerd om altijd een masker op te doen.
- Controleer het hout na de bestrijding regelmatig (in ieder geval één jaar na bespuiting). Mocht er dan nog steeds houtworm of boktor in het hout zitten, dan dient op de plaatsen waar boormeel aangetroffen is, het hout plaatselijk opnieuw behandeld te worden.

Werkzame stof: Permethrin (2 gram per liter)

Anti-mollengaas



Anti-Mollengaas wordt onder de graszoden gelegd waardoor de mol niet naar boven komt.

Maaswijdte: 17mm x 17mm

Afmeting: 2 x 200 meter.

Smeren en reinigen

Reinigingsmiddelen

Swarfega Xtra



De **Swarfega Xtra handzeep** is met **glycerine** verrijkt en heeft **geen schurende korrel**. De handzeep is **effectief tegen de meeste oliesoorten, vetten en algemene vervuiling**, terwijl het product **extra verzorgend** is.

Swarfega Xtra is een **geoptimaliseerde mix van huidreinigers** met een **hoog gehalte aan vochtinbrengers**. Hierdoor kan zware industriële vervuiling verwijderd worden, terwijl de handen beschermd worden tegen invloeden van de zware werkomgeving.

Dankzij de **polymeerkorrels** kan de zeep grondig reinigen en het vuil losweken zonder dat de huid wordt beschadigd.

Uitdroging van de huid wordt voorkomen door de **oplosmiddelvrije formule**.

Dankzij de rijkelijke crème achtige lotion, worden de **handen snel en eenvoudig gereinigd**, zonder dat de handen vettig aanvoelen.

De Swarfega heeft een **frisse limoengeur** en zit in een **verpakking van 4,5 liter**.

Tricel Compact Color 5,5 kg



Tricel Compact Color zit in een verpakking van 5,5 kg en is uitermate geschikt voor de **bonte/gekleurde was**.

Tricel Compact Color bevat **geen bleekmiddel, enkel kleurbeschermers**.

Hierdoor is het middel **minimaal belastend voor het milieu**.

Tricel Compact Color **behoudt de kleuren van de kleding**.



Tricel Compact Ultra 5,5 kg



Tricel Compact Ultra zit in een verpakking van **5,5 kg** en is een **geconcentreerd waspoeder**.

Dankzij onder andere de **toevoeging van bleekmiddel** is het waspoeder **ideaal voor de witte was**.

Het bleekmiddel zorgt ervoor dat de witte was **opnieuw stralend wit** wordt.

Ook kunnen **hardnekkige vlekken** met dit waspoeder **worden bestreden**.

De activator en de enzymen zorgen er namelijk voor dat er **krachtige wasprestaties en zeer goede resultaten** mogelijk zijn.

Tricel gezinswasmiddel 10 kg



Tricel gezinswasmiddel is een **traditioneel basis waspoeder met bleekmiddel**.

Het gezinswasmiddel is geschikt voor **licht vervuilde was** en goed voor zo'n 80 wasbeurten.



Tricel handzeep 3 liter



Tricel handzeep is een milieuvriendelijke handzeep die effectief reinigt en zacht is voor de handen.



WESEMAEL



solo

FELCO
SWISS MADE

BAHCO

Silky
World's finest saw

HICKOK

ARS

ELECTROCOUP

HULST

Zoutestraat 109
4561 TB Hulst
0114 - 314 853

DEPOT FLEVO

Zeebiesweg 25
8256 PG Biddinghuizen
0320 - 288 273

DEPOT DE MEIJER

Noordstraat 58
4521 RA Biervliet
0115 - 481 879